

CATALOGUE 2021

www.broyeur-caravaggi-afd.com

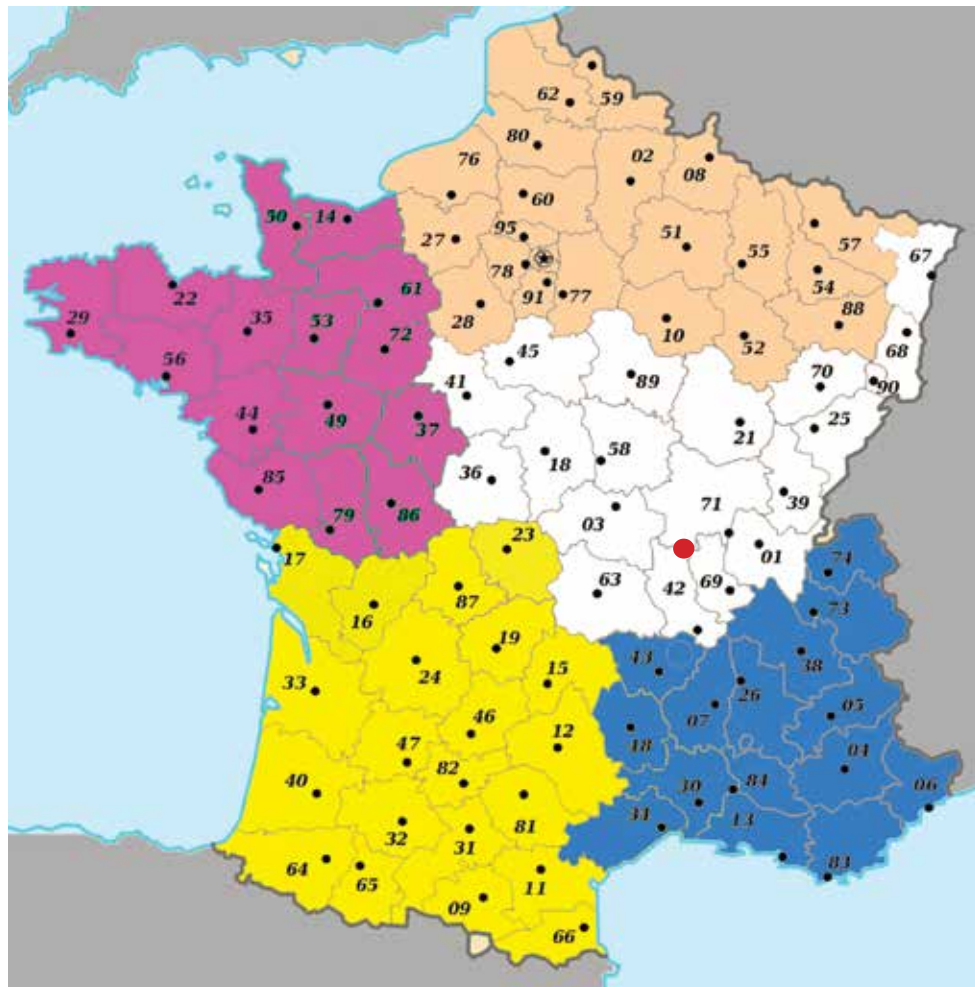





UN SITE INTERNET A VOTRE DISPOSITION :

www.broyeur-caravaggi-afd.com

Pages grand public :

- Photos
- Explications et caractéristiques
- Notices

Accès revendeur avec identifiant et mot de passe :

- Eclatés pièces
- Bulletins services
- Guide pratique
- Enregistrement des commandes pièces



Virginie

Délais matériels - Pièces détachées
Tél. 04 74 05 68 58 - Fax 04 74 05 69 39
afd-caravaggi@orange.fr

Horaires

Lundi, mardi, jeudi et vendredi : 9h00 -12h00 et 14h00 - 17h00
Mercredi : 9h00 - 12h00



Maxime FRAIGNEAU
Vendeur Bretagne-Ouest
06 60 26 16 02
mail : fraigneau.maxime@gmail.com



Nicolas RIEUSSEC
06 14 03 81 84
Elodie SEGUR-POLES
06 26 54 04 88
mail : nicolas.rieussec.distribution@gmail.com
Fax : 05.62.10.92.28



Eric IEROY
Vendeur Nord-Est
06 02 20 16 63
mail : cegf.ieroy@orange.fr



Christophe CHAMBERT
Technico-commercial
06 18 70 57 24
mail : afd-caravaggi@orange.fr

Qualité et respect



Les matériels distribués par AFD marqués du drapeau européen sont fabriqués en Europe, en Italie et en France.

Ils vous apporteront au fil du temps la tranquillité d'avoir choisi du matériel de qualité.

Le respect des normes de qualité, des moyens de production soucieux de leur environnement sont pour nous des éléments essentiels.

Nos achats sont déterminants dans notre choix de société et notre bien-être. Ils sont aussi nos emplois.

MARQUES REPRESENTÉES



Depuis 1941 l'entreprise CARAVAGGI située à côté de Milan fabrique du matériel destiné à l'agriculture.

Dans les années 1970 en avance sur son temps, de nouvelles gammes de matériels ont été lancées. Sont donc arrivés des broyeurs de végétaux et des broyeurs industriels.



Marque de AFD. Elle s'intègre à la gamme Caravaggi pour répondre à des particularités au marché français.

Demander notre catalogue spécifique



Les ETS BONATTI sont une petite structure spécialisée dans la fabrication de chargeurs frontaux pour petits tracteurs, pelles rétro et lames de déneigement. Le matériel Bonatti est bien conçu, robuste et avec des composants de qualité.

Sommaire



Aide au choix d'un broyeur et innovations 2

BROYEURS SERIE JARDIN

- BIO 40, BIO 50	3
- TRX 50	4
- BIO 60	5
- BRD 62	6
- BIO 80	7
- BIO 90	8
- BIO 100	9
- BIO 150	10
- Broyeurs sur transporteurs à chenilles	11

BROYEURS SERIE PAYSAGISTES / ELAGUEURS

- BIO 190	12
- BIO 230	13
- BIO 235	14, 15
- BIO 290	16
- BIO 300	17
- BIO 350	18
- BIO 600	19
- CIPPO 15	20
- CIPPO 20	21
- CIPPO 25	22
Récapitulatif	23

MATERIELS INDUSTRIELS ET DE COMPOSTAGE

- CM4, CM6, CM10 et CM15	24 - 25
- BIO 930, BIO 1000, BIO 1250, BIO 1900	26
- CRIBLES VAGLIO 1500, 2025, 3000, 5000, 8000	27
- RETOURNEURS RIVO	28
- TPF 15 pour paille, chanvre, polystyrène.....	29
- TRITO	30

AERATEURS / SCARIFICATEURS

- ARIO 40, 50, 60, 100 et 120 trainé	31
--	----

DESSOUACHEUSES

- A moteur auxiliaire SG PP, SG SP et SGHD.....	32
- Version motoculteur	32

ASPIRATEUR DE FEUILLES

- JUMBO 13 et JUMBO 15	33
- Centrale d'aspiration JUMBO STREET	33

Matériel BONATTI

- Chargeurs frontaux et arrière	34 à 38
- Pelles rétro série RET	39
- Lames de déneigement	40 - 41

CONDITIONS DE TRANSPORT 42 |

CONDITIONS GENERALES DE VENTE 42 |





Toute la gamme à partir du BIO 230 disponible sur châssis automoteur à roues ou à chenilles

Nouveautés

Nouvelles trémies

- Bio 90
- Bio 190



Plus larges, plus faciles à charger ...

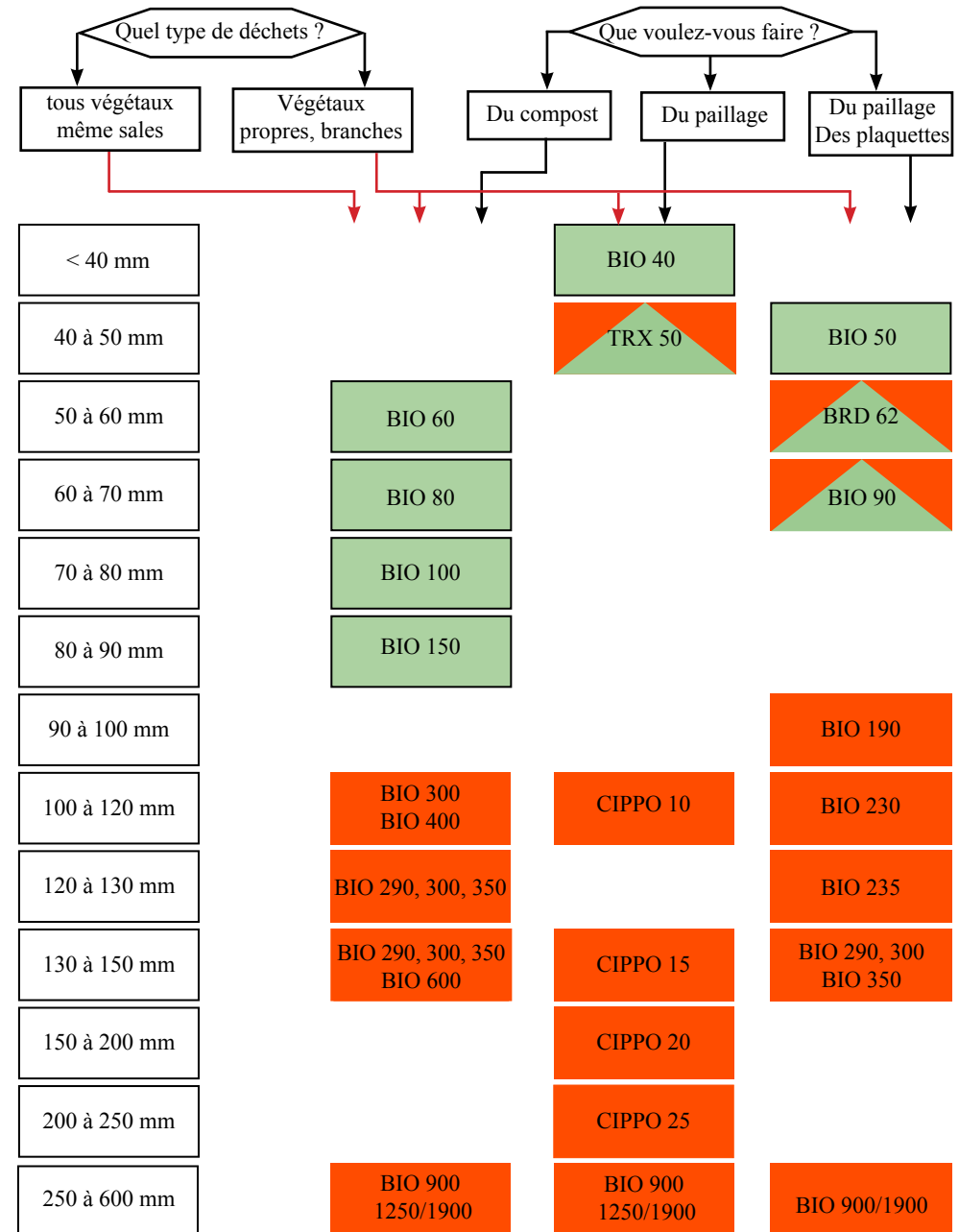

Evacuation au sol

Evacuation à mi-hauteur

Evacuation haute

BROYEURS DECHIQUETEURS bio 40 et bio 50



BIO 40 EL



Usage privé

Broyeur simple et efficace dans tous types de branchages jusqu'à 4/5 cm.
Une seule trémie d'alimentation.
Système de broyage constitué d'une lame qui effectue une première coupe grossière.

Le BIO 50 dispose en plus de 6 marteaux mobiles qui effectuent l'affinage après le tranchage par la lame principale.



Electrique



Essence



Electrique



Essence

Un broyage encore plus régulier avec les marteaux mobiles et la gille de calibrage



Rotor avec couteau de déchiquetage pour un rendement optimum

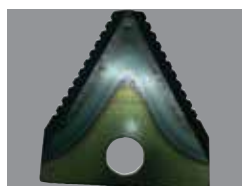

Marteau mobile d'affinage de série sur BIO 50 et BIO 55



Sac de ramassage en polyester en option sur BIO 50



Nouveaux moteurs HONDA série GP avec démarrage facile grace au décompresseur automatique

Diamètre de coupe	50 mm	50 mm	50 mm	50 mm
Moteur	Electrique	Essence	Electrique	Essence
	220v	Loncin G160F	220v	Honda GP160
Puissance	2200 w	5 cv	2200 w	5 cv
Lame	1	1	1	1
Marteaux	-	-	6	6
Poids	49 kg	52 kg	53 kg	55 kg
Dimensions (Lon.x larg.x h)	120 x 61 x 103 cm	120 x 61 x 103 cm	120 x 61 x 103 cm	120 x 61 x 103 cm
Grille de calibrage	non	non	oui	oui
Sac récolteur	-	-	Option	Option
Référence	BIO40E22	BIO40H50	BIO50E22	BIO50H50

Options et accessoires

Lame de rechange	013300800	013300800	013300800	013300800
Marteau de rechange			010105001	010105001

BROYEURS DECHIQUETEURS trx50



Véritable déchiqueteur compact à 2 lames capable de broyer des branches jusqu'à 50 mm de diamètre. Polyvalent, avec une ventilation très efficace, il pourra remplir une remorque bagagère, un container en réduisant aussi bien du feuillus que du résineux.

Dans le cadre de fabrication de granulés de bois, il pourra assurer le broyage initial pour réaliser les plaquettes qui iront ensuite dans le broyeur affineur.



Electrique



Essence



Motoculteur



Rotor avec 2 couteaux pour un rendement optimum

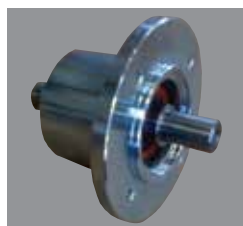

Palier en acier usiné



Lame de broyage en acier traité



Pales de ventilation



Les HONDA série GP sont à démarrage facile grâce à leur décompresseur.



Moteurs industriels HONDA série GX pour un usage professionnel

Ø de coupe	50 mm	50 mm	50 mm	50 mm
Moteur / Entraînement	Electrique 220 V	Essence Honda GP160	Essence Honda GX200	Prise de Force motoculteur (1)
Puissance	2200 W	5 cv	6,5 cv	5 à 10 cv
Lame	2	2	2	2
Contrelame	1	1	1	1
Pales de ventilation	4	4	4	4
Grille de calibrage	Non	Non	Non	Non
Poids	81 kg	85 kg	87 kg	70 kg
Hauteur d'évacuation	80 cm	80 cm	80 cm	80 cm
Dimensions (Lon.x larg.x h) cm	120 x 80 x 64	120 x 80 x 64	120 x 80 x 64	120 x 80 x 64
Palier de rotor	Acier usiné	Acier usiné	Acier usiné	Acier usiné
Référence	TRX50E22	TRX50H50	TRX50H65	TRX50MTC

Options et accessoires

Lame de rechange	013300800	013300800	013300800	013300800
------------------	-----------	-----------	-----------	-----------

(1) Sous réserve d'adaptation compatible. Préciser le modèle du motoculteur. Le prix indiqué sera sans l'éventuelle pièce d'accouplement s'il elle doit être commandée chez le constructeur du motoculteur.

BROYEURS DECHIQUETEURS bio 60



Usage privé

Broyeur universel à DOUBLE CHAMBRE de broyage. Dans la trémie principale, déchets de jardinage tels que feuilles, racines, plantes et petites branches de taille de haies...

Entrée latérale, branches de plus gros diamètre.



Electrique



Essence



Le couple et la mobilité du moteur essence

Rendement et puissance du moteur PRO



Rotor avec couteau de déchiquetage pour un rendement optimum

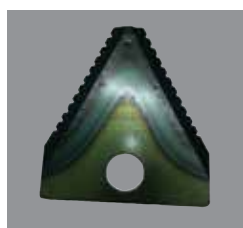

Marteau mobile en acier trempé



Lame de déchiqueteur latéral En acier traité



Lever de contrôle de la grille. L'ouverture permet le passage de produits colmatants



Les HONDA série GP sont à démarrage facile grâce à leur décompresseur.



Moteurs industriels HONDA série GX pour un usage professionnel

Ø de coupe (<i>déchiqueteur latéral</i>)	50 mm	50 mm	50 mm
Ø de coupe (<i>trémie principale</i>)	25 mm	25 mm	25 mm
Moteur	Electrique	Essence	Essence
	220 v	Honda GP160	Honda GX200
Puissance	2200 w	5 cv	5 cv
Lame	1	1	1
Marteaux	12	12	12
Poids	65 kg	67 kg	71 kg
Dimensions (Lon.x larg.x h)	75 x 56 x 77 cm	75 x 56 x 77 cm	75 x 56 x 77 cm
Grille de calibrage	oui	oui	oui
Référence	BIO60E22	BIO60H50	BIO60H65

Options et accessoires

Lame de rechange	013300800	013300800	013300800
Marteau de rechange	070007060	070007060	070007060



Usage semi-pro



Broyeur universel disposant d'un double système de broyage. Une première lame de déchiquetage en acier trempé assure la première coupe avec une grande efficacité. Ensuite les fléaux mobiles affinent et participent à l'évacuation aidés par des pales de ventilation. Structure entièrement soudé monobloc pour une robustesse exceptionnelle. Aucune pièce plastique en contact avec les végétaux



Essence



Tracteur



Boîte à gants (option)



Porte-outils à manches (option)



Rotor mixte en acier spécial avec pales de ventilations



Paliers fonte avec graisseurs



Option roues et timon pour tondeuse autoportée

	Moteur professionnel	Moteur professionnel et puissance	Attelage 3 points Cat. 1N
Ø de coupe	50 mm	60 mm	60 mm
Moteur / Entraînement	Essence Honda GX200	Essence Honda GX270	Prise de Force 540 t/mn
Puissance	6,5 cv	9 cv	12 à 25 cv
Cyl (cm3), couple (Nm)	196 - 12,4	270 - 19,1	-
Lame	1	1	2
Marteaux	6	6	6
Grille de calibrage	Option	Option	Option
Poids	67 kg	79kg	88 kg
Hauteur d'évacuation	118 cm	118 cm	110 cm
Dimensions (Lon.x larg.x h) cm	128 x 84 x 130	128 x 84 x 130	133 x 71 x 123
Palier de rotor	Fonte	Fonte	Fonte
Référence	BRD62H65	BRD62H90	BRD62PDF

Options et accessoires

Kit roues et timon pour autoportée	000-067	Porte-outils à manche	000-076
		Boîte à gants	000-077

BROYEURS DECHIQUETEURS bio 80

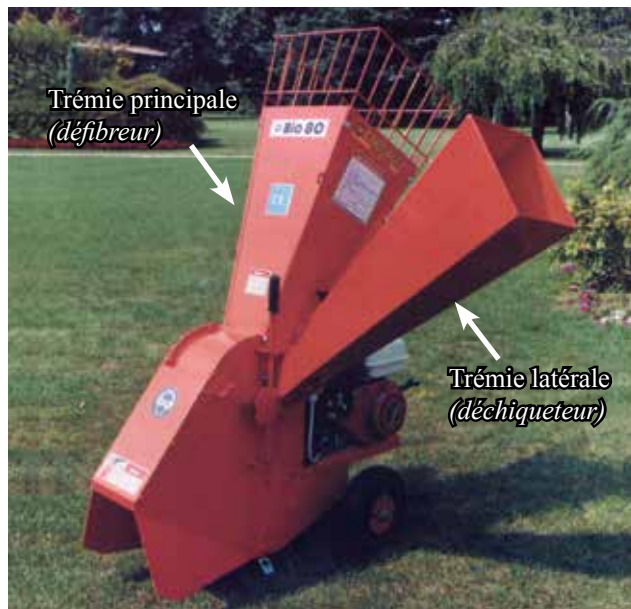

Usage semi-professionnel

Broyeur universel disposant de 2 systèmes de broyage. Dans la trémie principale, déchets de jardinage tels que feuilles, racines, plantes et petites branches de taille de haies...

Entrée latérale, branches de plus gros diamètre.

La transmission à courroie au rotor protège le moteur et assure une utilisation intensive. Les versions à moteur sont équipées en plus d'un embrayage centrifuge pour un démarrage souple et sans effort.



Electrique

Essence

Motoculteur



Rotor avec couteau de déshiquetage pour un rendement optimum

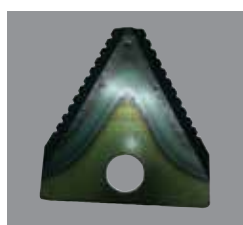

Marteau mobile en acier trempé



Lame de déshiqueteur latéral En acier trempé



Rallonge de transmission pour motoculteur GOLDONI JOLLY (en option)



Les nouveaux moteurs HONDA série GP sont à démarrage facile grâce à leur décompresseur.



Moteurs industriels HONDA série GX pour un usage professionnel

Usage intensif grâce au moteur PRO Rendement Moteur PRO Mobilité

Ø de coupe (déshiqueteur)	70 mm	70 mm	70 mm	70 mm
Ø de coupe (défibreur)	25 mm	25 mm	25 mm	25 mm
Moteur	Electrique	Essence	Essence	Prise de force motoculteur
Puissance	2200 w	Honda GX200	Honda GX270	de 5 à 10 cv
Lame	1	1	1	1
Marteaux	27	27	27	27
Poids	65 kg	81 kg	99 kg	65 kg
Dimensions (Lon.x larg.x h)	110 x 47 x 107 cm	110 x 47 x 107 cm	110 x 47 x 107 cm	110 x 47 x 107 cm
Grille de calibrage	oui	oui	oui	oui
Référence	BIO80E22	BIO80H65	BIO80H90	BIO80MTC

Options et accessoires

Lame de rechange	013300800	013300800	013300800	013300800
Marteau de rechange	070007060	070007060	070007060	070007060

BROYEURS DECHIQUETEURS bio 90



Nouvelle trémie plus large



Fabrication Européenne

Usage semi-professionnel



BIO 90 automoteur
Page 9

Moteurs industriels HONDA série GX pour un usage professionnel



Essence Tracteur Motoculteur

Machine de nouvelle génération qui associe un double système de broyage. Un déchiqueteur à 2 couteaux suivi d'un affineur à 6 marteaux mobiles avec une grille de calibrage. Il en résulte une machine très mobile pour accéder à des chantiers aux accès difficiles. Son système de coupe donne au BIO 90 des capacités et des rendements à la hauteur d'une machine professionnelle. L'évacuation haute à 90 cm très efficace avec ses 2 pales de ventilation permet un chargement du produit broyé directement dans une remorque.



BIO 90 version châssis routier non freiné <499 kg



BIO 90 version motoculteur Montage sur la plupart des motoculteurs italiens

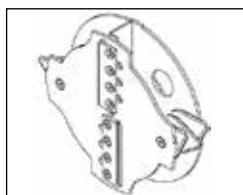

Rotor haute performances à 2 lames en acier trempé et marteaux d'affinage



Transmission par courroie



Modèle prise de force pour tracteur
Réf. : CBIO90PDF
Transmission à cardans fournie de série

	Essence	Essence	Essence	Tracteur	Motoculteur
	Rendement Moteur PRO de 13 cv	Rendement Moteur PRO de 13 cv	Rendement Moteur PRO de 13 cv	Rentabilisez votre tracteur Rendement important	Mobilité accrue avec faible encombrement
Ø de coupe (déchiqueteur)	70 mm	70 mm	70 mm	70 mm	70 mm
Moteur	Essence Honda GX270	Essence Honda GX390	Essence Honda GX390	Prise de force tracteur	Prise de force motoculteur
Puissance	9 cv	13 cv	13 cv	de 12 à 25 cv	de 8 à 12 cv
Lame	2	2	2	2	2
Marteaux	6	6	6	6	6
Poids	105 kg	112 kg	kg	95 kg	92 kg
Dimensions (Lon.x larg.x h)	144 x 75 x 138 cm	144 x 75 x 138 cm	263 x 122 x 148 cm	-	-
Grille de calibrage	oui	oui	oui	oui	oui
Hauteur d'évacuation	90 cm	90 cm	100 cm	110 cm	90 cm
Châssis	Manuel	Manuel	Routier 499 kg	Porté 3 pts	Motoculteur
Référence	BIO90H90	BIO90H130	BIO90H13CR	BIO90PDF	BIO90MTC

Options et accessoires

Lame de rechange	000042	000042	000042	000042	000042
Marteau de rechange	070007060	070007060	070007060	070007060	070007060

BROYEURS DECHIQUETEURS bio 100



Usage semi-professionnel



Moteurs industriels HONDA série GX pour un usage professionnel

Broyeur universel robuste disposant de 2 systèmes de broyage. Dans la trémie principale, déchets de jardinage tels que feuilles, racines, plantes et petites branches de taille de haies...

Trémie latérale, branches de plus gros diamètre. Réglage facile par tringles de la finesse du broyage.



Electrique

Essence

Tracteur

Motoculteur

	Electrique	Essence	Tracteur	Motoculteur	
		Rendement Moteur PRO de 9 cv	Mobilité pour vos chantiers éloignés	Rentabilisez votre tracteur Rendement important	Mobilité accrue avec faible encombrement
Ø de coupe (déchiqueteur)	80 mm	80 mm	80 mm	80 mm	80 mm
Ø de coupe (défibreur)	25 mm	25 mm	25 mm	25 mm	25 mm
Moteur	Electrique	Essence	Essence	Prise de force tracteur	Prise de force motoculteur
	380 v	Honda GX270	Honda GX270	de 12 à 25 cv	de 8 à 12 cv
Puissance	4000 w	9 cv	9 cv		
Lame	1	1	1	1	1
Marteaux	28	28	28	28	28
Poids	91 kg	95 kg	155 kg	85 kg	82 kg
Châssis	Type brouette	Type brouette	Routier sans frein roue jockey	Porté 3 points Cat. 0	Bride spéciale motoc. à préciser
Roues	260 x 85	260 x 85	16,5 x 6,5 x 8	260 x 85	Roulettes
Dimensions (Lon.x larg.x h)	100 x 60 x 120 cm	100 x 60 x 120 cm	250 x 123 x 140 cm	70 x 60 x 120 cm	70 x 60 x 120 cm
Grille de calibrage	oui	oui	oui	oui	oui
Référence	BIO100E40	BIO100H90	BIO100H9CR	BIO100PDF	BIO100MTC



BIO 100 version châssis routier non freiné <499 kg



BIO 100 version motoculteur Montage sur la plupart des motoculteurs italiens



Rotor haute performances à 28 marteaux en acier allié



Lame de déchiqueteur latéral En acier trempé



Modèle prise de force pour tracteur Réf. : CBIO100PDF Transmission à cardans fournie de série

Options et accessoires

Lame de rechange	013300000	013300000	013300000	013300000	013300000
Marteau droits (x26)	010103000	010103000	010103000	010103000	010103000
Marteau en L (x2)	010104000	010104000	010104000	010104000	010104000

BROYEURS DECHIQUETEURS bio 150



Trémie principale
(défibreur)

Trémie latérale
(déchiqueteur)



Usage semi-professionnel



Moteurs industriels HONDA série GX pour un usage professionnel

Broyeur universel robuste disposant de 2 systèmes de broyage. Dans la trémie principale, déchets de jardinage tels que feuilles, racines, plantes et petites branches de taille de haies...

Trémie latérale, branches de plus gros diamètre. Réglage facile par tringles de la finesse du broyage.



Electrique



Essence



Tracteur



Lame de déchiqueteur latéral
En acier trempé



Option chariot manuel à 4 roues



Rotor à double chambre de broyage (lame et marteaux mobiles).



Crible réglable avec levier pour tous les déchets de jardin



Modèle prise de force pour tracteur
Réf. : CBIO150PDF
Transmission à cardans fournie de série

Rendement avec moteur de 13 cv

Rentabilisez votre tracteur
Rendement important

Ø de coupe (déchiqueteur)	90 mm	90 mm	90 mm
Ø de coupe (défibreur)	30 mm	30 mm	30 mm
Moteur	Electrique	Essence	Prise de force tracteur
	380 v	Honda GX390	
Puissance	7500 w	13 cv	de 12 à 25 cv
Lame	1	1	1
Marteaux	36	36	36
Poids	132 kg	150 kg	110 kg
Dimensions (Lon.x larg.x h)	150 x 110 x 158 cm	150 x 110 x 158 cm	110 x 113 x 158 cm
Grille de calibrage	oui	oui	oui
Référence	BIO150E55	BIO150H130	BIO150PDF

Options et accessoires

Lame de rechange	Réf. 013300000	Châssis à 4 roues pour version 13 cv	Réf. C0001-0001
Marteau de rechange	Réf. 010105001		

CHASSIS CHENILLE POUR GAMME JARDIN



Bio 90 sur chenilles (BIO90H13TAC)
Les béquilles peuvent rester en position travail ou être complètement déposées



Bio 190 sur chenilles (BIO190H13TAC)
Les béquilles peuvent rester en position travail ou être complètement déposées



Toute la gamme des broyeurs série jardin et le BIO 190 existent en version automoteur à chenilles. En fonction du poids et de la stabilité, deux châssis à chenilles vous sont proposés. Les broyeurs sont facilement désaccouplés du châssis qui devient alors disponible pour recevoir d'autres équipements.



	TC300	TC400
Moteur	Essence Honda GX160	Essence Honda GX160
Puissance	5,5 cv	5,5 cv
Vitesses	2 AV + 1 AR	3 AV + 1 AR
Démarrage	Lanceur	Lanceur
Capacité de charge	300	400
Largeur transporteur nu	650	780
Montages sur broyeurs	Références	Références
BRD 62 - 6,5 cv	BRD62H65TAC	BRD62H90TAC
BRD 62 - 9 cv	BIO80H65TAC	BIO90H13TAC
BIO 80 - 6,5 cv	BIO100H90TAC	BIO150H13TAC
BIO 90 - 13 cv		BIO190H13TAC
BIO 100 - 9 cv		
BIO 150 - 13cv		
BIO 190 - 13 cv		
	Largeur	Largeur
	740 mm	780 mm
	650 mm	820 mm
	720 mm	
	650 mm	

Options et accessoires

Benne mécanosoudée pour TC300 AFD-000-371

BROYEURS DECHIQUETEURS bio 190 série II



Nouvelle trémie plus large

Usage professionnel

BOIS ENERGIE Plaquettes

Moteurs industriels HONDA série GX pour un usage professionnel

Broyeur de végétaux nouvelle génération à double système de broyage couteaux et marteaux avec une seule trémie d'alimentation. Le rotor mixte offre un rendement important dans tous types de végétaux. Evacuation en hauteur très efficace des produits broyés.

Alimentation manuelle avec trémie inclinée. Pour la plaquette de bois, prendre l'option grille de calibrage.



BIO 190 automoteur Page 9



Essence



Tracteur

	La puissance du bicylindre Honda 20 cv	Rentabilisez votre tracteur Rendement important	Embrayage centrifuge pour démarrage progressif
--	--	---	--

D.de coupe (déchiqueteur)	90 mm	100 mm	100 mm	100 mm
Moteur	Essence Honda GX390	Essence Honda GX630	Prise de force tracteur de 16 à 30 cv	Prise de force tracteur de 12 à 30 cv
Puissance	13 cv	20 cv	3	3
Lame	3	3	24	24
Marteaux	24	24	290 kg	295 kg
Poids	340 kg	340 kg	162 x 90 x 200 cm	162 x 90 x 200 cm
Dimensions (Lon.x larg.x h)	270 x 123 x 210 cm	270 x 123 x 210 cm	3 pts cat.1	3 pts cat.1
Châssis	Routier 499 kg	Routier 499 kg	Option	Option
Grille de calibrage	Option	Option	2m00	2m00
Hauteur d'évacuation	2m00	2m00		
Référence	BIO190H13CR	BIO190H20CR	BIO190PDF	BIO190PDFE



BIO 190 sur chariot manuel à 3 roues



Option chariot manuel à 4 roues au lieu de 3.



Rotor lourd à 3 lames en acier trempé et 24 marteaux mobiles



Grille de calibrage pour plaquettes de chauffage



Modèle prise de force pour tracteur Réf. : CBIO190PDF Transmission à cardans fournie de série

Options et accessoires

Roue de secours avec support	Réf. C0001-0002	Châssis manuel à 4 roue/3roues	Réf. C0001-0003
Grille de calibrage	Réf. B19001026	Frein de parking	Réf. C0001-0023
Démontage rapide des lames AFD	Réf. C0002-0001		

BROYEURS DECHIQUETEURS bio 230



**BOIS
ENERGIE
Plaquettes**



Bio 230 diesel 19 cv avec NO-STRESS

Broyeur de végétaux nouvelle génération à double système de broyage couteaux et marteaux. Idéal pour les branches, ce rotor mixte offre un rendement important dans tous types de végétaux. Evacuation en hauteur très efficace des produits broyés.

Rouleau d'alimentation hydraulique pour un travail régulier et efficace. Pour la plaquette de bois, prendre l'option grille de calibrage.



Option timon réglable



Essence

Diesel

Tracteur

	Pour entrer dans la gamme pro avec ameneur	Le confort et l'efficacité avec le bicylindre	Automoteur Facilité de chargement	Automoteur Portance des chenilles	Le rendement et faibles consommations du diesel	Rentabilisez votre tracteur Rendement important	Embrayage centrifuge pour démarrage progressif
D.de coupe (dèchiqueteur)	120 mm	120 mm	120 mm	120 mm	120 mm	120 mm	120 mm
Moteur	Essence Honda GX390	Essence Honda GX630	Essence Honda GX630	Essence Honda GX630	Diesel Lombardini	Prise de force Tracteur de 16 à 30 cv	Prise de force Tracteur de 12 à 30 cv
Puissance	13 cv	20 cv	20 cv	20 cv	19 cv		
Cylindres	1 - 389 cm ³	2 - 688 cm ³	2 - 688 cm ³	2 - 688 cm ³	2 - 851 cm ³	-	-
Démarrage	Electrique	Electrique	Electrique	Electrique	Electrique	-	-
Lame	3	3	3	3	3	3	3
Marteaux	24	24	24	24	24	24	24
Poids	430 kg	470 kg	472 kg	565 kg	489 kg	380 kg	384 kg
Dimensions*(Lon.x larg.x h)	328 x 123 x 200 cm	328 x 123 x 200 cm			328 x 123 x 200 cm		
Châssis	Routier 499 kg	Routier 499 kg	Automoteur	Automoteur	Routier 499 kg	3 pts cat.1	3 pts cat.1
Hauteur d'évacuation	2m00	2m00	2m00	2m00	2m00	2m00	2m00
Trappe de démontage	Série	Série	Série	Série	Série	Série	Série
No-Stress	Série	Série	Série	Série	Série	Option	Option
Référence	BIO230H13CR	BIO230H20CR	BIO230AR	BIO230AC	BIO230L19CR	BIO230PDF	BIO230PDFE



Option grille de calibrage pour plaquettes bois-énergie



Option double ameneur hydraulique



Rotor lourd à 3 lames en acier trempé et 24 marteaux mobiles



Possibilité d'un chariot manuel à 4 roues en remplacement du châssis routier.

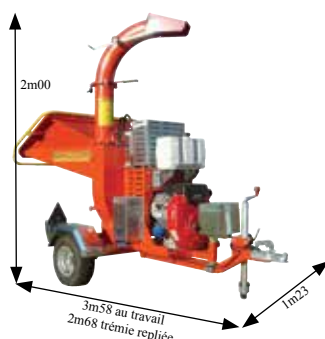

(*) Dimensions trémie en position de travail. Repliée, enlever 60 cm

Options et accessoires

Roue de secours avec support	Réf. C0001-0002	Châssis manuel à 4 roues en remplacement du châssis routier	Réf. C0001-0005	Régulation NO-STRESS	Réf. C0001-0005
Grille de calibrage	Réf. B19001026	Timon réglable en hauteur	Réf. C0001-0006	Frein de parking	Réf. C0001-0023

BROYEURS DECHIQUETEURS bio 235



**BOIS
ENERGIE
Plaquettes**

Nouveau Vanguard
EFI 37 cv
faibles émissions



Option Chenilles, avec ou sans correcteur de dévers



Versions essence



Versions diesel

Rotor à double système de broyage couteaux et marteaux. Ce rotor mixte offre un rendement important dans tous types de végétaux. Evacuation en hauteur très efficace des produits broyés.

Le rouleau d'alimentation hydraulique à couteaux offre des performances impressionnantes y compris avec des branches fourchues. Pour la plaquette de bois, l'option grille de calibrage permet l'obtention de copeaux réguliers.



Essence



Diesel



Tracteur



	Essence	Diesel	Tracteur
D.de coupe (déchetueur)	130 mm	130 mm	130 mm
Moteur	Essence Honda GX670	Essence injection Vanguard EFI	Diesel Kohler KDW 1404
Puissance/couple	24 cv / 48.3 Nm	37 cv - 74 Nm	24 cv / 70 Nm
Cylindres	2 - 670 cm ³	2 - 993 cm ³	4 - 1372 cm ³
Démarrage	Electrique	Electrique	Electrique
Lame	3	3	3
Marteaux	24	24	24
Châssis/PTAC	750 kg non freiné Timon réglable	750 kg non freiné Timon réglable	750 kg freiné Timon fixe
Poids	620 kg	620 kg	750 kg
Dimensions* (L.g.x larg.x h)	370 x 130 x 215 cm	370 x 130 x 215 cm	320 x 132 x 220 cm
Hauteur d'évacuation	2m00	2m00	2m00
No-Stress	Série	Série	Série
Démontage rapide lames	Série	Série	Série
Référence	BIO235H24TR	BIO235V37TR	BIO235L1404CR
			BIO235PDF



Rouleau ameneur à couteaux réducteurs de fourches



Trémie large repliable

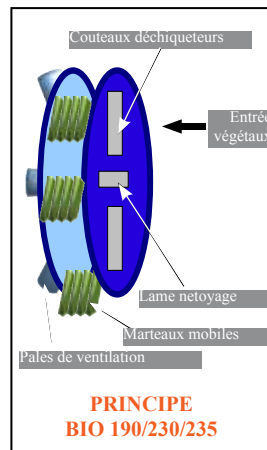

(*) Dimensions trémie en position de travail.



Embrayage par convertisseur hydraulique sur les versions diesel



Régulation électronique NO-STRESS

Options et accessoires

Roue de secours avec support	Réf. C0001-0007	Châssis freiné avec timon réglable	Réf. C0001-0008
Grille de calibrage	Réf. B19001026	Châssis Chenilles standard	Réf. C0001-0024
Régulation NO-STRESS pour la version prise de force tracteur	Réf. C0001-0004	Châssis automoteur à chenilles avec correcteur de dévers et tourelle	Réf. C0001-0026

BROYEURS DECHIQUETEURS bio 235 version T



BOIS
ENERGIE
Plaquettes

TREMIER A TAPIS



Version diesel, correction de dévers et tourelle

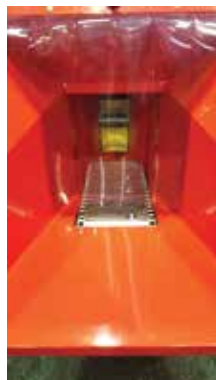

640 mm seulement

Rotor à double système de broyage couteaux et marteaux. Ce rotor mixte offre un rendement important dans tous types de végétaux. Evacuation en hauteur très efficace des produits broyés.

Le rouleau d'alimentation hydraulique à couteaux associé au tapis d'alimentation offre des performances impressionnantes y compris avec des branches fourchues et dans le chargement de petits végétaux.



Nouveau Vanguard
EFI 37 cv
faibles émissions



	Essence	Diesel	Tracteur
D.de coupe (<i>efficace</i>)	130 mm	130 mm	130 mm
Capacité entrée	180 x 150 mm	180 x 150 mm	180 x 150 mm
Moteur	Essence Honda GX670	Essence injection Vanguard EFI	Diesel Kohler KDW 1404
Puissance / Couple	24 cv / 48.3 Nm	37 cv / 74 Nm	24 cv / 70 Nm
Cylindres	2 - 670 cm ³	2 - 993 cm ³	4 - 1372 cm ³
Démarrage	Electrique	Electrique	Electrique
Lame	3	3	3
Marteaux	24	24	24
Châssis	PTAC 750 kg Timon réglable Non freiné	PTAC 750 kg Timon réglable Non freiné	PTAC 1000 kg Timon fixe freiné
Poids	736 kg	748 kg	843 kg
Dimensions* (Lg: x larg.x h)			
Hauteur d'évacuation	2m00	2m00	2m00
No-Stress	Série	Série	Série
Démontage rapide lames	Série	Série	Série
Référence	BIO235TH24CR	BIO235TV37CR	BIO235TL1404CR



Rouleau ameneur à couteaux réducteurs de fourches

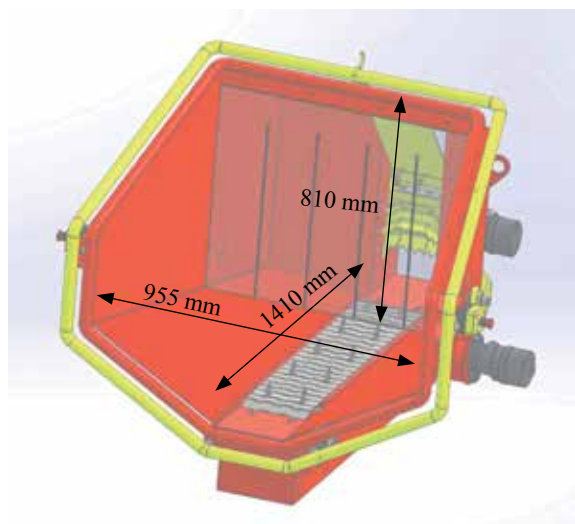

Régulation électronique NO-STRESS

Options et accessoires

Roue de secours avec support	Réf. C0001-0007	Châssis freiné avec timon réglable	Réf. C0001-0008
Grille de calibrage	Réf. B19001026	Châssis automoteur à chenilles avec correcteur de dévers et tourelle	Réf. C0001-0026

Nouvelle trémie à tapis disponible en option

BIO 290SH24TR

Aux choix au même tarif :

- Châssis freiné timon fixe
- Châssis non freiné timon réglable



Avantages du rotor mixte 3 en 1

Il permet de passer des sections jusqu'à 15 cm de diamètre,
Il offre un rendu plus homogène pour une utilisation en paillage,
Les lames sont démontables pour pouvoir passer des produits sales.



Large ouverture sur le rotor
Canal d'entrée de 35 x 17 cm



Trémie horizontale
Seuil de chargement bas

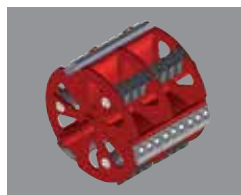

Option rotor mixte cccc3 en 1
24 marteaux et 3 à 9 lames

Broyeur multi-végétaux équipé de série d'un rotor à 40 marteaux mobiles très économique en coûts d'entretien. Possibilité d'avoir en option le rotor mixte qui s'adapte à toutes les situations en utilisation mixte ou 100% marteaux ou 100% lames. Large ouverture permettant le passage de branchages fourchus. Machine compacte avec extrémité de trémie rabattable et goulotte d'évacuation verticale orientable.

Le rotor mixte accepte des diamètres jusqu'à 150 mm.

Nouveau Vanguard
EFI 37 cv
faibles émissions



Essence

Diesel



Le diesel
abordable

Le couple
et le
rendement

	Essence	Essence injection	Diesel	Diesel
D.de coupe (rotor marteaux)	120 / 150 mm	120 / 150 mm	120 / 150 mm	120 / 150 mm
Moteur	Essence Honda GX690	Essence injection Vanguard EFI	Diesel Kohler KDW 1404	Diesel Isuzu
Puissance	24 cv / 48 Nm	37 cv / 74 Nm	24 cv / 70 Nm	37 cv / 103 Nm
Cylindres	2 - 670 cm ³	2 - 993 cm ³	3 - 1372 cm ³	3 - 1642 cm ³
Démarrage	Electrique	Electrique	Electrique	Electrique
Marteaux	40	40	40	40
Poids	680 kg	692 kg	740 kg	800 kg
Châssis (PTAC)	750 kg freiné	750 kg freiné	750 kg freiné	1000 kg freiné
Timon	Fixe	Fixe	Fixe	Fixe
Dimensions* (Lon.x larg.x h)	360 x 156 x 224 cm	360 x 156 x 224 cm	360 x 156 x 224 cm	360 x 156 x 224 cm
Grille de calibrage	non	non	non	non
Hauteur d'évacuation	2m00	2m00	2m00	2m00
No-Stress	Série	Série	Série	Série
Rotor mixte 24 m + 3 L	Option	Option	Option	Option
Référence	BIO290H24CR	BIO290V37CR	BIO290L1404CR	BIO290IS37CR

Options et accessoires

Rotor mixte 24 mart. + 3 Lames	Réf. C0001-0012	Châssis freiné avec timon réglable	Réf. C0001-0008
NO-STRESS pour version PDF	Réf. C0001-0004	Roue de secours	Réf. C0001-0007

(*) Dimensions trémie en position de travail.

BROYEURS DECHIQUETEURS bio 300



Nouvelle trémie à tapis disponible en option

BIO 300L1003CR



Avantages du rotor mixte 3 en 1

Il permet de passer des sections jusqu'à 15 cm de diamètre, Il offre un rendu plus homogène pour une utilisation en paillage, Les lames sont démontables pour pouvoir passer des produits sales.

Broyeur multi-végétaux et résidus tels que terreaux, emballages ... Système de broyage à marteaux ne nécessitant aucun affûtage. Large ouverture permettant le passage de branchages fourchus. Machine compacte avec extrémité de trémie rabattable et goulotte d'évacuation verticale.



Essence

Diesel

Tracteur



Le diesel abordable

Le couple du diesel

Remobilisez votre tracteur Rendement important

	Essence	Essence	Diesel	Diesel	Tracteur
D.de coupe (rotor marteaux)	100 / 120 mm	100 / 120 mm	100 / 120 mm	100 / 120 mm	100 / 120 mm
Carburant	Essence	Essence	Diesel	Diesel	Prise de force tracteur
	Honda GX690	Vanguard EFI	Kohler KDW 1404	Isuzu 3CE1	de 30 à 60 cv
Puissance	24 cv / 48 Nm	37 cv / 74 Nm	24 cv / 70 Nm	37 cv / 103 Nm	-
Cylindres	2 - 670 cm ³	2 - 993 cm ³	3 - 1372 cm ³	3 - 1642 cm ³	-
Démarrage	Electrique	Electrique	Electrique	Electrique	-
Marteaux	40	40	40	40	40
Poids	680 kg	692 kg	740 kg	800 kg	465 kg
Châssis (PTAC)	750 kg freiné	750 kg freiné	750 kg freiné	1000 kg freiné	Att. 3 points
Timon	Fixe	Fixe	Fixe	Fixe	Déportable
Dimensions* (Lon.x larg.x h)	360 x 156 x 224 cm	360 x 156 x 224 cm	360 x 156 x 224 cm	360 x 156 x 224 cm	
Grille de calibrage	oui	oui	oui	oui	oui
Hauteur d'évacuation	2m00	2m00	2m00	2m00	2m00
No-Stress	Série	Série	Série	Série	Option
Rotor mixte	Option	Option	Option	Option	Option
Référence	BIO300H24CR	BIO300V37CR	BIO300L1404CR	BIO300IS37CR	BIO300PDF

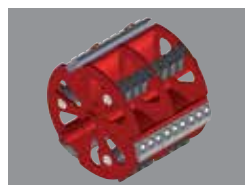

En option rotor 3 en 1 CARAVAGGI / AFD



Turbine de ventilation et grille de calibrage sur BIO 300



Toute la gamme Caravaggi peut-être équipée de châssis automoteurs à roues ou à chenilles. Correction de dévers sur demande.



Large ouverture sur le rotor Canal d'entrée de 35 x 17 cm

Options et accessoires

Rotor 3 en 1 équipé mixte	Réf. C0001-0013	Châssis freiné avec timon réglable	Réf. C0001-0008
Insonorisation totale	Réf. C0001-0009	Roue de secours	Réf. C0001-0007
Tapis de trémie	Réf. C0001-0009	NO-STRESS pour version PDF	Réf. C0001-0004

(*) Dimensions trémie en position de travail.



Nouveau Vanguard
EFI 37 cv
faibles émissions



Broyeur multi-végétaux et résidus tels que terreaux, emballages ... Système de broyage à marteaux ne nécessitant aucun affûtage.
Trémie large avec tapis métallique de chargement facilitant l'introduction de tailles de haies.
Rouleau ameneur à couteaux pour le passage de branchages fourchus.
Machine compacte avec extrémité de trémie rabattable et goutte d'évacuation verticale.



Essence



Diesel

Tracteur

Option tapis d'évacuation
Idéal déchets très humides



Rouleau ameneur à couteaux
réducteurs de fourches



Trémie large avec
tapis métallique



Rouleau ameneur à couteaux
Ouverture de 17 cm sous le rouleau
Tapis métallique à ressorts de tension

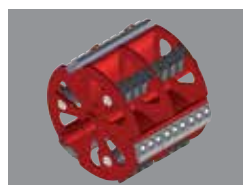

Concept 3 en 1
CARAVAGGI / AFD



Régulation électronique
NO-STRESS



D.de coupe (équipé Reverse)	150 mm	150 mm	150 mm	150 mm	150 mm
(équipé mixte)	170 mm	170 mm	170 mm	170 mm	170 mm
Moteur	Essence injection Vanguard EFI	Diesel Isuzu 3CE1	Diesel Isuzu 4LE1	Diesel turbo KDI 1903 TCR	Prise de force tracteur de 30 à 70 cv
Puissance	37 cv / 74 Nm	37 cv / 103 Nm	49 cv / 144 Nm	56 cv / 225 Nm	
Cylindres	2 - 993 cm ³	3 - 1642 cm ³	4 - 2190 cm ³	3 - 1861 cm ³	-
Rotor 3 en 1	Série	Série	Série	Série	Série
	24 mart. + 3 lames	24 mart. + 3 lames	24 mart. + 3 lames	24 mart. + 3 lames	24 mart. + 3 lames
Poids	850 kg	960 kg	990 kg	990 kg	980 kg
Châssis, PTAC	1000 kg freiné	1250 kg freiné	1250 kg freiné	1250 kg freiné	Trainé
Timon	Timon fixe	Timon fixe	Timon fixe	Timon fixe	
Dimensions (Lon.x larg.x h)	374 x 179 x 232 cm	374 x 179 x 232 cm	374 x 179 x 232 cm	374 x 179 x 232 cm	
Grille de calibrage	oui	oui	oui	oui	oui
Hauteur d'évacuation	2m10	2m10	2m10	2m10	2m00
No-Stress	Série	Série	Série	Série	Série
Référence	BIO350V37CR	BIO350IS36CR	BIO350IS49CR	BIO350LK56CR	BIO350PDFL

Options et accessoires

Supplément attelage porté 3 points	Réf. C0001-0015	Timon réglable en hauteur	Réf. C0001-0011
Moteur KUBOTA	Nous consulter	Evacuation par tapis (version moteur)	Réf. C0001-0014
Roue de secours	Réf. C0001-0010		

BROYEURS DECHIQUETEURS bio 600



Broyeur multi-végétaux et résidus tels que terreaux, emballages ... Système de broyage à marteaux ne nécessitant aucun affûtage.
Alimentation par tapis métallique pour faciliter le chargement y compris pour des gros volumes de déchets de taille...
Montage sur tourelle pour rotation à 360° (thermique) et évacuation par bande transporteuse à 2m70.



Diesel



Tracteur



Moteur ISUZU de 49 cv



Moteurs KOHLER turbo de 56 et 74 cv



D.de coupe (rotor marteaux) (avec rotor mixte optionnel)	150 mm 170 mm	150 mm 170 mm	150 mm 170 mm	150 mm 170 mm
Moteur	ISUZU 4LE1	KOHLER KDI 1903 TCR	KOHLER KDI 2504 TCR	Prise de force tracteur
Puissance	49 cv / 144 Nm	56 cv / 225 Nm	74 cv / 300 Nm	de 50 à 90 cv
Cylindres	4 - 2190 cm ³	3 - 1861 cm ³	4 - 2482 cm ³	-
Embrayage	convertisseur hyd.	convertisseur hyd.	convertisseur hyd.	-
Dimensions trémie (Lon.x larg.)	150 x 50	150 x 50	250 x 150	250 x 150
Nb de marteaux rotor std	60	60	60	60
Hauteur d'évacuation	2m70	2m70	2m70	2m70
Poids	1600 kg	1650 kg	1700 kg	1150 kg
Châssis	2000 kg / 2 essieux	2000 kg / 2 essieux	2000 kg / 2 essieux	trainé agricole
Dimensions (Lon.x larg.x h)	500x170x260 cm	500x170x260 cm	550x170x260 cm	
Tourelle pour rotation	360°	360°	360°	30°D + 30°G
No-Stress	Série	Série	Série	Série
Rendement (indicatif)	12 / 15 m ³ /h	13 / 16 m ³ /h	15 à 20 m ³ /h	12 à 20 m ³ /h
Référence	BIO600IS49CR	BIO600LK56CR	BIO600LK74CR	BIO600PDFH



Trémie avec ouverture rabattable pour chargement frontal



Orientation de +/- 30° sur version prise de force



Repliage hydraulique du tapis d'évacuation



Large canal d'entrée de 500 mm

Options et accessoires

Rotor 3 en 1	Nous consulter	Timon réglable en hauteur	Réf. C0001-0011
Déferiseur magnétique	Nous consulter	Insonorisation	Réf. C0001-0009
		Roue de secours	Réf. C0001-0010

BROYEURS DECHIQUETEURS cippo 15



Nouveau Vanguard
EFI 37 cv
faibles émissions



Déchiqueteur de branches à haut rendement idéal pour équipes d'élagage.
Accepte des sections de 13/15 cm.
Très bonne entrée des végétaux grâce à l'ameneur hydraulique à double rouleaux.
Evacuation haute efficace avec tous types de végétaux.
Robustesse et grande simplicité d'entretien.



Essence



Diesel



Tracteur

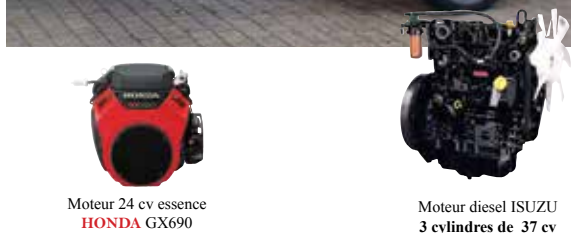

Moteur 24 cv essence
HONDA GX690

Moteur diesel ISUZU
3 cylindres de 37 cv



Automoteur à roues



Lame réversible en acier allié trempé



Pompe hydrostatique de rouleau ameneur



Doubles rouleaux ameneurs



Régulation électronique NO-STRESS



Modèle prise de force pour tracteur
Réf. : CIP15PDF
Transmission à cardans fournie de série

	EFI		Le diesel abordable	Le couple du moteur ISUZU	
D.de coupe	150 mm	150 mm	150 mm	150 mm	150 mm
Moteur	Honda GX 690	Vanguard EFI 61E3	KOHLER KDW 1404	ISUZU 3CE1	Prise de force tracteur
Puissance / couple	24 cv / 48 Nm	37 cv / 74 Nm	24 cv / 70 Nm	37cv / 103 Nm	de 35 à 60 cv
Cylindres	2 - 670 cm ³	2 - 993 cm ³	3 - 1372 cm ³	3 - 1642 cm ³	
Lames	2	2 / 3	2	2 / 3	2
Rouleaux ameneurs	2	2	2	2	2
Poids	650 kg	710 / 724 kg	780 kg	790 kg	400 kg
Châssis	Freiné 750 kg	Freiné 750 kg	Freiné 1000 kg	Freiné 1000 kg	Porté 3 points
Timon	Timon fixe	Timon fixe	Timon fixe	Timon fixe	-
Dimensions (Lon.x larg.x h)	390 x 140 x 240	390 x 140 x 240	390 x 140 x 240	390 x 140 x 240	
Hauteur de chargement	82	82	85	85	82
Hauteur d'évacuation	2m20	2m20	2m23	2m23	2m20
No-Stress	Série	Série	Série	Série	Option
Référence	CIP15H24CR	CIP15V37CR	CIP15L1404CR	CIP15IS37CR	CIP15PDF

Options et accessoires

NO-STRESS	Réf. C0001-0004	Timon réglable pour 24 et 27 cv	Réf. C0001-008
Roue de secours	Réf. C0001-0010	Timon réglable pour 37 cv	Réf. C0001-0011

BROYEURS DECHIQUETEURS cippo 20



Usage professionnel



Moteur 37 cv 3 cylindres
ISUZU 3CE1



Moteur 56 cv 3 cylindres
KOHLER KDI 1903 TCR

Déchiqueteur de branches à haut rendement idéal pour équipes d'élagage. Accepte des sections de gros diamètres de 20 à 25 cm. Ouverture entre rouleaux de 25 x 25 cm pour un passage facile des fourches. Robustesse et grande simplicité d'entretien avec une accessibilité parfaite de tous les organes de la machine.



Diesel

D.de coupe	200 mm	250 mm
Moteur diesel	ISUZU 3CE1	KOHLER KDI 1903 TCR
Puissance / couple	37 cv / 103 Nm	56 cv / 225 Nm
Cylindres	3 - 1642 cm ³	3 - 1861 cm ³
Lames (rotor standard)	2	2
Embrayage	convertisseur hyd.	convertisseur hyd.
Rouleaux ameneurs	2	2
Poids	1300 kg	1360 kg
Châssis, PTAC	freiné, 1600 kg	freiné, 1600 kg
Timon	timon fixe	timon fixe
Dimensions (Lon.x larg.x h)	414 x 158 x 250 cm	414 x 158 x 250 cm
Hauteur de chargement	68	68
Hauteur d'évacuation	2m40	2m40
No-Stress	série	série
Référence	CIP20IS37CR	CIP20LK56CR



Rouleau ameneur supérieur à couteaux
Ouverture 250 x 250 mm



Embrayage par convertisseur hydraulique

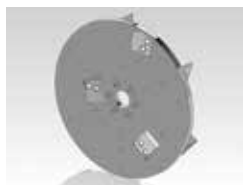

Rotor spécial plaquettes de chauffage (option)



Régulation électronique NO-STRESS



Trémie de chargement de grandes dimensions et seuil surbaissé

Options et accessoires

Rotor spécial plaquettes	Sans supplément	Roue de secours	Réf. C0001-0010
		Timon réglable en hauteur	Réf. C0001-0011



Usage professionnel

Châssis double essieux sur demande



Moteur 49 cv 4 cylindres
ISUZU 4LE1



Moteur 74 cv 4 cylindres turbo
KOHLER KDI 2504 TCR



Rouleau ameneur à couteaux



Châssis tourelle (option)



Rotor spécial plaquettes de chauffage (option)



Régulation électronique NO-STRESS



Modèle prise de force pour tracteur
Réf. : CIP25PDF
Transmission à cardans fournie de série

Déchiqueteur de branches à haut rendement idéal pour équipes d'élagage. Accepte des sections de gros diamètres jusqu'à 25 cm. Les lames de forte section en acier trempé sont facilement accessible. Robustesse et grande simplicité d'entretien.



Diesel



Tracteur

D.de coupe	250 mm	250 mm	250 mm
Moteur	ISUZU 4LE1	KOHLER KDI 2504 TCR	Prise de force Tracteur
Puissance / couple	49 cv / 144 Nm	74 cv / 300 Nm	de 50 à 100 cv
Cylindres	4 - 2190 cm ³	4 - 2482 cm ³	-
Lames	3	3	3
Rouleaux ameneurs	2	2	2
Poids	1562 kg	1562 kg	850 kg
Châssis	Freiné	Freiné	Porté 3 points
Timon	Timon fixe	Timon fixe	-
Dimensions (Lon.x larg.x h)	454 x 168 x 250 cm	454 x 168 x 250 cm	
Hauteur de chargement	75 cm	75 cm	75 cm
Hauteur d'évacuation	2m40	2m40	2m40
No-Stress	Série	Série	Série
Référence	CIP25IS49CR	CIP25LK74CR	CIP25PDF

Options et accessoires

Rotor spécial plaquettes

Sans supplément

Timon réglable en hauteur

Réf. C0001-0011

Tableau récapitulatif gamme caravaggi



CARACTERISTIQUES BROyeurs	BIO 190	BIO 230	BIO 235	BIO 300	BIO 350	BIO 400	BIO 600	CIPPO 15	CIPPO 20	CIPPO 25
D.de coupe (<i>maxi</i>)	90/100 mm	100/120 mm	130 mm	120 mm	150 mm	120/150 mm	120/180 mm	150 mm	170/200 mm	250 mm
Canal entrée (Lar.x haut.)	185 x185 mm	185 x150 mm	185 x150 mm	350 x170 mm	350 x170 mm	500 x170 mm	500 x170 mm	185 x150 mm	250 x 250 mm	250 x 250 mm
Rouleau(x) ameneur(s)	0	1	1	1	1	1	1	2	2	2
Tapis de trémie	non	non	non	non	oui	option	oui	non	non	non
Puissance moteurs										
- moteur essence	13 cv	13 et 20 cv	24 et 37 cv	24 et 37 cv	37 cv	-	-	24 et 37 cv	-	-
- moteur diesel	-	19 cv	25 cv	25 cv	25 à 56 cv	25 à 56 cv	56 et 74 cv	25 cv	25 et 56 cv	74 cv
Puissance tracteur pour Pdf	12 à 30 cv	12 à 30 cv	20 à 40 cv	30 à 60 cv	30 à 70 cv	50 à 80 cv	50 à 90 cv	35 à 60 cv	-	50 à 100 cv
Rotor déchiqueteur	3 L + 24 M	3 L + 24 M	3 L + 24 M	-	-	2 L en option	2	2	2	3
Rotor défibreur standard	-	-	-	40 M	-	60 M	60 M	-	-	-
Rotor 3 en 1 (<i>montage au choix</i>)				(option)	(série)	(option)	(option)			
- Marteaux Reverso	-	-	-	32 M	32 M	40 M	40 M	-	-	-
- Mixte	-	-	-	16 M + 8 L	16 M + 8 L	32 M + 16 L	32 M + 16 L	-	-	-
- Lames	-	-	-	8 L	8 L	16 L	16 L	-	-	-
No-stress										
- Sur version à moteur	-	option	série	série	série	série	série	série	série	série
- Sur version PDF	-	option	option	option	série	série	série	option	-	série
Hauteur d'évacuation	2m00	2m00	2m00	2m00	2m10	sol /2m00/2m70		2m70	2m40	2m40
Orientation d'évacuation	360°	360°	360°	180°	180°	-	-	180°	180°	180°
Trémie (<i>largeur x profondeur</i>)	46 x 105 cm	92 x 125 cm	92 x 123 cm	103 x 142 cm	156 x 165 cm			105 x 160 cm	103 x 154 cm	103 x 154 cm
Trémie (<i>hauteur de chargement</i>)	127 cm	98 cm	104 cm	94 cm	81 cm				68 cm	75 cm
Grille de calibrage	option	option	option	série	série	série	série	-	-	-
Rendements en m ³ /h	7/8	9/10	9/11	10/12	12/13	14/16	16/18	10/12	12/16	14/18

CARACTERISTIQUES MOTEURS

ESSENCE

DIESEL



Marque	HONDA	HONDA	VANGUARD	KOHLER	KOHLER	ISUZU	ISUZU	KOHLER	KOHLER
Modèle	GX390	GX630/GX690	EFI 61E3	25 LD 425-2	KDW 1003 / 1404	3 CE1	4LE1	KDI 1903 TCR	KDI 2504 TCR
Puissance	13 cv	20 cv / 24 CV	37 cv	19 cv	24 cv	37 cv	49 cv	56 cv	74 cv
Couple	26,5 Nm	48,3 Nm	74 Nm	42 Nm	50 / 70 Nm	103 Nm	144 Nm	225 Nm	300 Nm
Cylindres/cylindrée	1 / 389 cm ³	2 / 688 cm ³	2 / 993 cm ³	2 / 851 cm ³	3 / 1028 cm ³ - 4 / 1372 cm ³	3 / 1642 cm ³	4 / 2190 cm ³	3 / 1861 cm ³	4 / 2482 cm ³
Refroidissement	air	air	air	air	eau	eau	eau	eau	eau
Démarrage	lanceur corde	électrique	électrique	électrique	électrique	électrique	électrique	électrique	électrique



Broyeurs mélangeurs pour de petits végétaux, déchets de bois sec, plastique ...

Ce broyeur permet l'incorporation et le malaxage de déchet entre eux, le mélange de végétaux et de fumier par exemple.

Chargement facile avec un godet de tracteur dans des trémies de grandes dimensions.

Le broyage se fait au moyen de couteaux circulaires montés sur deux vis sans fin



	CM 4 E11	CM 4 PDF	CM 6 E11	CM 6 PDF	CM 6 DIESEL
D.de coupe	50 mm	50 mm	50 mm	50 mm	50 mm
Capacité de trémie	4 m ³	4 m ³	6 m ³	6 m ³	6 m ³
Moteur (nb)	1 Electrique 380 V	Prise de force Tracteur	2 Electrique 380 V	Prise de force Tracteur	Lombardini KDW 1603
Puissance /couple	11 kw	de 30 à 80 cv	11 kw	de 60 à 120 cv	25cv / 100Nm
Protection	Thermique	sur PDF	PLC	sur PDF	Hydraulique
Asservissement hyd.	Manuel	Du tracteur	Manuel	Du tracteur	Autonome
Hydraulique indép.	-	Option	-	Option	Série
Dimensions (L.x larg x h)	250 x 150 x 170	250 x 150 x 170	290 x 150 x 170	290 x 150 x 170	290 x 150 x 170
Poids	2000 kg	2500 kg	2750 kg	2900 kg	3200 kg
Châssis (sans homologation)	Pieds	Trainé 1 essieu Type agraire	Pieds	Trainé 1 essieu Type agraire	Trainé 1 essieu Type agraire
Hauteur de chargement	170 cm	170 cm	170 cm	170 cm	170 cm
Hauteur d'évacuation	Au sol	2m00	2m00	2m00	2m00
Référence	CM4E11	CM4PDF	CM6E11	CM6PDF	CM6L40

Options et accessoires

Châssis simple essieu , agricole homologué

Hydraulique indépendante

Hydraulique indépendante et commandes électriques

TRAITEMENT DES DECHETS : CM10 à CM18



Usage professionnel

CM 18 PDF

Connexions double droite et gauche pour transmission



Fabrication Européenne

Broyeurs mélangeurs pour de petits végétaux, déchets de bois sec, plastique ...

Ce broyeur permet l'incorporation et le malaxage de déchet entre eux, le mélange de végétaux et de fumier par exemple.

Chargement facile avec un godet de tracteur dans des trémies de grandes dimensions.

Le broyage se fait au moyen de couteaux circulaires montés sur deux vis sans fin en contre-rotation.



CM 10 PDF

CM 10 DIESEL

CM 15 PDF

CM 15 PDF GRUE



GRUE :
Capacité de chargement : 300 kg



CM 15 PDF

D.de coupe	50 à 100 mm	50 à 100 mm	50 à 100 mm	50 à 100 mm
Capacité de trémie	10 m ³	10 m ³	15 m ³	15 m ³
Moteur (nb)	Prise de force	KOHLER	Prise de force	Prise de force
	Tracteur	KDI 1903 TCR	Tracteur	Tracteur
Puissance	de 70 à 140 cv	56 cv	de 80 à 160 cv	de 80 à 160 cv
Protection	sur PDF	Hydraulique	sur PDF	sur PDF
		avec inversion		
Dimensions (Lon.x larg.x h)	380 x 180 x 180 cm	380 x 180 x 180 cm	430 x 200 x 200 cm	430 x 200 x 200 cm
Poids	5200 kg	5750 kg	6200 kg	6950 kg
Châssis	Trainé 1 essieu	Trainé 1 essieu	Trainé 1 essieu	Trainé 1 essieu
	Type agraire	Type agraire	Type agraire	Type agraire
Hauteur de chargement	180 cm	180 cm	200 cm	200 cm
Hauteur d'évacuation	2m00	2m00	2m40	2m40
Référence	CM10PDF	CM10L40	CM15PDF	CM15PDFG



Rotor à vis sans fin



Tapis d'évacuation



Hayon de chargement ouvert

Options et accessoires

Châssis routier



Moteurs IVECO de 145 à 514 cv

Industrie

Unités industrielles pour la fabrication de compost, de plaquettes de bois pour chauffage ou broyage d'ordures, emballages ...

Etudes et solutions sur mesure en fonction des chantiers.

Rotors équipés de marteaux mobiles acier/carbure ou couteaux fixes.

Alimentation par trémie et évacuation par tapis ou goulotte orientable

Gestion électronique de l'alimentation.

Différents châssis en fonction du type d'organisation, fixe, agraire, routier ou multibenne.

Versions électriques, diesel ou prise de force.

	BIO 930 PDF	BIO 930 D	BIO 1250 PDF	BIO 1250 D	BIO 1900 D
D.de coupe (rotor marteaux)	500 mm	500 mm	400 mm	400 mm	600 mm
Moteur	Prise de force	Diesel	Prise de force	Diesel	Diesel
Puissance en cv	Tracteur	IVECO	Tracteur	IVECO	IVECO
Cylindres / régime PDF	de 100 à 200	175, 238 et 353	de 120 à 200	238, 353 et 429	514
Embrayage	540 t/mn	6 cyl.	1000t/mn	6 cyl.	V8
Largeur rotor	Convertisseur	Convertisseur	Convertisseur	Convertisseur	Convertisseur
Marteaux	130 cm	130 cm	130 cm	130 cm	190 cm
Trémie (Lon.x larg.)	22 ou 44	22 ou 44	22 ou 44	22 ou 44	32
Rouleau(x) ameneur(s)	300 x 200 cm	300 x 200 cm	350 x 170 cm	350 x 170 cm	500 x 200 cm
Hauteur d'évacuation	1 mobile	1 mobile	1 mobile + 1 fixe	1 mobile + 1 fixe	1 mobile + 2 fixes
Poids	3m00	3m00	3m50	3m50	4m00
Dimensions (Lon.x larg.x h)	6 t	7,5 à 10 t	8 t	14 t	29 t
Châssis agraire	9.1 x 2.52 x 3.23 cm	9.1 x 2.52 x 3.23 cm	10.3 x 2.48 x 3.9 m	10.3 x 2.48 x 3.9 m	13.5 x 2.5 x 3.9 m
Châssis routier	1 essieu	1 essieu	2 essieux	2 essieux	2 es. 8 roues
Grille de calibrage	option	option	option	option	option
No-Stress	oui	oui	oui	oui	oui
	série	série	série	option	option

Configuration sur mesure

Options et accessoires les plus courants

Grue de chargement portée 300 kg
Grue de chargement portée 500 kg
Télécommande à distance
Essieu automoteur à galet

Déferiseur magnétique
Graissage automatique
Système lames fixes (plaquettes)
Marteau carbure (par marteau)



Bio 900 avec châssis sur berce



Bio 930 avec évacuation par goulotte orientable



Bio 1900 avec moteur 514 cv et châssis agraire à 2 essieux



Rotor 3 en 1 équipé lames pour fabrication de plaquettes bois-énergie



Grue de chargement, plusieurs modèles disponibles sur toute la gamme



Bio 1250 de 429 cv avec grue de chargement et châssis agraire



Vaglio 1500

Industrie



Installations complètes extérieures



Fabrication Européenne

Cribles rotatifs destinés au retraitement de compost, broyat de végétaux ou tout autre produit demandant une séparation par rapport à la granulométrie. La vitesse d'alimentation par vis sans fin est réglable ainsi que celle des tapis d'évacuation.



VAGLIO 1500 VAGLIO 3000 VAGLIO 5000 VAGLIO 8000

	VAGLIO 1500	VAGLIO 3000	VAGLIO 5000	VAGLIO 8000
Capacité de trémie	3,5 m ³	6 m ³	6 m ³	11 m ³
Dim. trémie (Lon.x larg.)	180 x 250 cm	260 x 250 cm	260 x 250 cm	400 x 245 cm
Vis d'alimentation	150 cm	150 cm	300 cm	400 cm
Régulation alimentation	Electronique	Electronique	Electronique	Electronique
Tambour (Long.x Diam)	150 x 160 cm	300 x 160 cm	450 x 160 cm	800 x 200 cm
Grilles disponibles	8 - 12 - 15 - 20 - 25 - 30 - 40 - 60 - 80 - 100			
Evacuation latérale criblé	2m00	3m00	3m00	4m00
Evacuation arrière refus	3m00	3m00	3m00	4m00
Entraînement possible	Diesel Prise de Force Electrique 8,4 kw	Diesel Prise de Force Electrique 40 kw	Diesel 80 cv Diesel 105 cv Electrique 60 kw	Diesel 160 cv
Brosse rotative	170 cm	3m40	5m00	810 cm
Poids indicatif en diesel	4 t	7,5 t	9,9 t	22 t
Châssis	Agraire 1 essieu	Agraire 1 essieu	Agraire 2 essieux	Agraire 2 essieux
Pieds de stabilisation	2 méc.	4 hyd.	4 hyd.	Hyd.
Dimensions (Long.x larg.x h)	550 x 240 x 340 cm	870 x 250 x 350 cm	1060 x 250 x 360 cm	1400 x 250 x 360
Rendements horaires	10/30 m ³	20/60 m ³	30/90 m ³	80/130 m ³

Configuration sur mesure



Balai rotatif (jaune) de nettoyage des grilles sur Vaglio 5000



Installations complètes intérieures



Tapis d'évacuation en position transport



Crible rotatif

Options et accessoires

Déferiseur magnétique
Grilles spéciales
Télécommande à distance

Châssis routier
Aspirateur de plastiques et déchets légers



RIVO 280 Diesel

Industrie

Le retourneur d'andains RIVO est un outil indispensable aux plateformes de compostage. Il est destiné au brassage des andains pour en favoriser l'aération et l'oxygénation. Il évite également la surchauffe du compost, permet de garder un PH constant.



Fabrication Européenne



RIVO 280 Tracteur



RIVO 280 D75

RIVO 280 D109

RIVO 280 T

Largeur de rotor	280 cm	280 cm	280 cm
Hauteur sous tablier	140 cm	140 cm	140 cm
Hauteur réglable du rotor	40 cm	40 cm	40 cm
Réglage de la hauteur du rotor	vérins latéraux	vérins latéraux	vérin de timon
Racleurs frontaux	100 cm	100 cm	100 cm
Défecteurs arrières	60 cm	60 cm	60 cm
Moteur, entraînement	Diesel	Diesel	Prise de force
Type	KOHLER	Iveco N45	Tracteur
Puissance	74 cv	109 cv	de 60 à 120 cv
Cylindres	4 - 2482 cm ³	4 - 4000 cm ³	-
Poids	2415 kg	2500 kg	1500 kg
Châssis	Chenilles caoutchouc	Chenilles caoutchouc	3 roues et timon
Andain formé (largeur x hauteur)	250 x 120 cm	250 x 120 cm	250 x 120 cm
Spécificités	Vitesse des chenilles réglable Poste de travail debout sur platine Siège simple ou avec cabine en option		Bac de contrepoids Repliage vertical en mode transport

Configuration sur mesure



Option cabine confort avec siège tissu et commande électriques
Sur Rivo 280D

Option citerne d'eau de 500 litres et pompe.
Disponible sur Rivo 280 diesel et Pd



Options et accessoires

Siège en PVC réglable avec tableau de commandes (RIVO 280D)

Cabine vitrée avec siège confort et commandes électro-hydrauliques (RIVO 280D)

Citerne de 500 litres en polyéthylène et dispositif d'aspersion avec pompe

BROYEUR DE PAILLE, ET DECHETS tpf 15



Paille pour litières animales
Paille pour toilettes sèches
Chanvre pour isolation
Polystyrène expansé ...

Usage professionnel



Paille pour litière



Industrie pour polystyrène, chanvre d'isolation ...

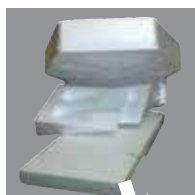

Cyclone de séparation Réf.CYC137



Fabrication Européenne

Broyeur à trémie cylindrique destiné à un usage agricole ou industriel pour la réduction et le traitement de petits végétaux tels que déchets de fleurs, paille, fourrages, cartons, polystyrène ...

Des pales de ventilation permettent une évacuation par air forcé et l'évacuation est connectable à du tube PVC de 160 mm.

Le broyeur TPF est capable de broyer une balle de paille en moins d'une minute et pratiquement sans poussière.



TPF 15 E55



TPF 15 E09



TPF 15 PDF

TPF15 H20

	TPF 15 E55	TPF 15 E09	TPF15 H20	TPF 15 PDF
Diamètre maxi (branches)	15 mm	15 mm	15 mm	15 mm
Moteur	Electrique	Electrique	Essence	Tracteur
Puissance	380 v	380 v	HONDA GX620	Prise de force
	5,5 kw	9 kw	20 cv	de 20 à 40 cv
	-	-	2 cyl. - 688 cm ³	540t/mn
Lame	4	4	4	4
Marteaux	24	24	24	24
Poids	200 kg	200 kg	280 kg	190 kg
Châssis	Mobile à 2 roues	Mobile à 2 roues	Chariot à 4 roues	Attelage 3 points
Dimensions (Lon.x larg.x h)	90 x 85 x 140 cm	90 x 85 x 140 cm	147 x 85 x 127 cm	90 x 85 x 127 cm
Hauteur de chargement	1m00	1m00	1m27	1m27
Distance de soufflerie	12m00	12m00	12m00	12m00
Grille standard	Ø 30 mm	Ø 30 mm	Ø 30 mm	Ø 30 mm
Référence	TPF15E55	TPF15E09	TPF15H20	TPF15PDF

Options et accessoires

Grille Ø 6 spé. polystyrène	Réf. 030210006	Grille Ø 30	Réf. 030210030
Grille Ø 15	Réf. 030210015	Grille Ø 40	Réf. 030210040
Grille Ø 22	Réf. 030210022	Grille Ø 50	Réf. 030210050
Grille Ø 26	Réf. 030210026	Grille Ø 60	Réf. 030210060



Industrie



Chariot d'évacuation en option

Broyeurs industriels à rotation lente destinés au traitement de matériaux les plus divers tels que :

Bois, papier, cartons, plastiques, caoutchouc, aluminium ...

(Palettes, archives, boîtes de conserves ...)

Rotors en contre-rotation gérés par un automate. En cas de surcharge, les rotors tourneront en sens opposé quelques secondes et reprendront ensuite le sens du broyage



TRITO 40 E1



TRITO 40 E2



TRITO 70 E2



TRITO 90 E2



TRITO 40E1 à 2 rotors



TRITO 90E2 à 4 rotors



Tapis d'évacuation en option

	TRITO 40 E1	TRITO 40 E2	TRITO 70 E2	TRITO 90 E2
Energie	Electrique 380 V	Electrique 380 V	Electrique 380 V	Electrique 380 V
Nombre de moteur(s)	1	2	2	2
Puissance	7,5 kw	4 et 7,5 kw	4 et 9,5 kw	4 et 11 kw
Nombre de rotor(s)	2	4	4	4
Surface de broyage	250 x 680 mm	250 x 680 mm	450 x 680 mm	680 x 680 mm
Couteaux possibles	9,14,19,29,39 mm	9,14,19,29,39 mm	9,14,19,29,39 mm	9,14,19,29,39 mm
Dimensions (Lon.x larg.x h)	160 x 90 x 160 cm	160 x 90 x 195 cm	180 x 120 x 195 cm	200 x 120 x 195cm
Poids	720 kg	820 kg	980 kg	1160 kg
Hauteur de chargement	140 cm	175 cm	175 cm	175 cm
Hauteur d'évacuation	Sol	Sol	Sol	Sol
Grille de calibrage	Série	Série	Série	Série
Coffret électrique avec automate de contrôle	Série	Série	Série	Série
Référence	TRI40E1	TRI40E2	TRI70E2	TRI90E2

Options et accessoires

Chariot de récolte avec sécurité
Tapis de 3m00 pour chargement

Tapis de 2m00 pour évacuation
Tapis de 3m00 pour évacuation



Usage professionnel



ARIO AR120

Pour éliminer des pelouses le gazon mort, les mousses et favoriser l'aération et l'infiltration des pluies dans le sol.
 Matériel robuste pour professionnels ou pour la location.
 Les aérateurs ARIO sont des matériels professionnels.
 Châssis robuste, embrayage centrifuge, rotors sur paliers/roulements, roues à jantes acier.



ARIO 40MH50

ARIO 50MH50

ARIO50MH65

ARIO60MH65

ARIO100MH9

ARIO120MH13



Rotor à couteaux mobiles



Levier de réglage de profondeur



Rotor à couteaux fixes



Repliage du brancard sur ARIO 50 moteurs GX200



Rotors à lames VERTI-CUT

Largeur de travail	38 cm	48 cm	48 cm	59 cm	96 cm	124 cm
Moteur	Essence	Essence	Essence	Essence	Essence	Essence
	Honda GP160	Honda GP160	Honda GX200	Honda GX200	Honda GX270	Honda GX390
Puissance	5 cv	5 cv	6,5 cv	6,5 cv	9 cv	13 cv
Cylindres	1 - 163 cm ³	1 - 163 cm ³	1 - 196 cm ³	1 - 196 cm ³	1 - 270 cm ³	1 - 389 cm ³
Démarrage	Lanceur	Lanceur	Lanceur	Lanceur	Lanceur	Lanceur
Lame mobiles	12	16	16	20	44	64
Lames fixes	-	-	-	-	-	-
Poids	43 kg	47 kg	50 kg	54 kg	102 kg	125 kg
Largeur hors-tout	60 cm	70 cm	70 cm	85 cm	117 cm	145 cm
Roues	Acier	Acier	Acier	Acier	Acier	Acier
Embrayage rotor	Centrifuge	Centrifuge	Centrifuge	Centrifuge	Centrifuge	Centrifuge
Référence	AR40MH50	AR50MH50	AR50MH65	AR60MH65	AR100MH9	AR120MH13

Options et accessoires

ARIO 40 en 15 couteaux fixes	C0001-0015	ARIO 100 en 38 couteaux fixes	C0001-0019
ARIO 50 en 19 couteaux fixes	C0001-0016	ARIO 120 en 48 couteaux fixes	C0001-0020
ARIO 60 en 24 couteaux fixes	C0001-0017		

DESSOUCHEUSES à moteur autonome série SG



Option kit jumelage pour déssoucheuse SG HD



Dents standards sur modèles SGPP et SGSP
2 courbes D, 2 courbes G, 4 rectilignes



Dents Heavy Duty
En option sur SGSP
De séries sur SGHD
2 courbes D, 2 courbes G, 4 rectilignes



Rotor des versions SG PP et SG SP



Bras de coupe télescopique jusqu'à 60 cm sur SGHD

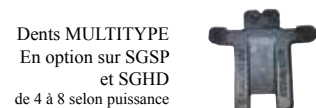

Dents MULTITYPE
En option sur SGSP et SGHD
de 4 à 8 selon puissance

Pour éliminer les souches sans détériorer les abords ou accéder aux endroits difficiles.

Motorisations industrielles refroidies par air et châssis robustes pour cette gamme de 5 machines.

La version HD dispose d'un poste de commande central et de toutes les fonctions asservies hydrauliquement.



SG MTC

SGPP H130

SGSP H240

SG HDL270

	SG MTC	SGPP H130	SGSP H240	SG HDL270
		Economique et puissante à la fois	Avancement automoteur et puissance moteur	Le couple du moteur diesel
D.de rotor	355 mm	355 mm	355 mm	470 mm
Moteur / entraînement	Prise de force Motoculteur	Essence Honda GX390	Essence Honda GX670	diesel Lombardini
Puissance	A partir de 9 cv	13 cv	24 cv	27 cv
Cylindres	-	1 - 389 cm ³	2 - 670 cm ³	2 - 1248 cm ³
Démarrage	-	Manuel	Electrique	Electrique
Dents carbure	8	8	8	8
Poids total	-	140 kg	240 kg	748 kg
Châssis	manuel	manuel	automoteur hydrostatique	automoteur hydraulique
Embrayage du rotor	-	Centrifuge	Electromagnétique	Electromagnétique
Largeur min/max	-	59 cm	70 cm	75 et 120 cm
Mancheron réglable	-	oui	oui	-
Balayage latéral	Manuel	Manuel	Manuel	Hydraulique
Frein	-	Roue droite	Sur boîte HST	Lame hyd.
Référence	SG MTC	SGPPH130	SGSPH240	SGHDL270

Options et accessoires

Rotor Multitype pour version SGSP
Rotor Multitype pour version SGHP
Rotor dents renforcées sur version SGSP

à préciser
à préciser
nous consulter

Kit roues jumelées pour SGHD
Kit distributeur pour SGPDF

Nous consulter
Nous consulter

ASPIRATEURS Jumbo



Usage professionnel

Aspirateurs de feuilles et autres petits végétaux, ils sont directement issus du triage des matières plastiques en recyclage de déchets, montés sur les cribles série Vaglio. Ils sont à entraînement direct montés avec un roulement spécial qui reprend la totalité des efforts latéraux. Simples, efficaces, avec une belle goulotte d'évacuation, la potence de flexible les rends aussi faciles à utiliser. Disponibles en deux motorisations .

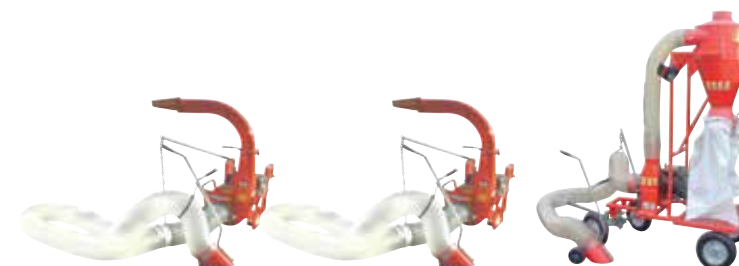

JUMBO 13

JUMBO 18

JUMBO Street



Evacuation dans la partie haute de la benne



Turbine 4 pales



Connecteur à sécurité

Nouveauté



Centrale d'aspiration JUMBO STREET

- Chariot manuel ou trainé
- Tube souple double paroi
- Filtration cyclonique anti-poussière
- Evacuation en sacs

Moteur	Essence Honda GX 390	Essence B&S	Essence Honda GP160
Puissance	13 cv	18 cv	5 cv
Démarrage	Manuel	électrique	Manuel
Diamètre de turbine	400	400	400
Nombre de pales	4	4	4
Poids	108 kg	125 kg	113 kg
Rotation de goulotte évacuation	180°	180°	180°
Volet de goulotte	réglable	réglable	réglable
Longueur de tuyau	6 m	6 m	6 m
Ø de tuyau	200 mm	200 mm	200 mm
Référence	JUMH13	JUMB18	JUMSH5

Options et accessoires

Chariot de levage nous consulter

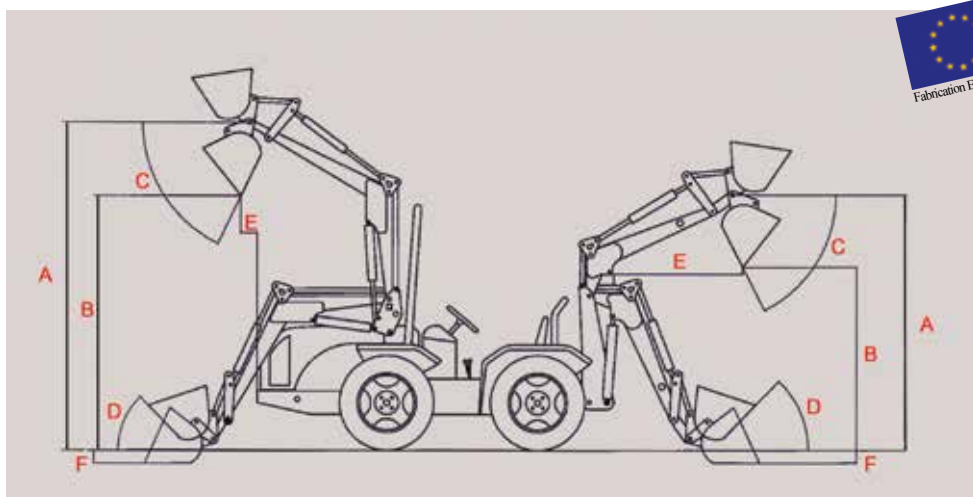

	A	B	C	D	E	F	Portée kg
MP1/L	1680	1340	85°	35°	150	50	100
MP1	1800	1350	40°	35°	200	100	150
MP2	2000	1550	43°	35°	200	100	250
MP3	2200	1750	43°	35°	250	100	350
MP3/S	2800	2350	43°	35°	300	150	550
MP4	2800	2350	43°	35°	300	150	750
CP2	1850	1350	90°	40°	700	100	150
CP3	2250	1850	43°	40°	600	150	350



Godet multi-usages avec grappin



Fourche à fumier



Godet mordant



Fourche à fumier avec grappin hydraulique



Godet avec grappin



Fourche pour arbres avec grappin hydraulique

Nouveauté



QB-01 sans parallélogramme



MP1 avec parallélogramme



MP2 avec parallélogramme



Fourche pour balles rondes



Fourche pour palettes



ANTONIO CARRARO

CHARGEURS FRONTAUX TYPE MP

Chargeur frontal avec parallélogramme mécanique, décrochage rapide du tracteur, distributeur avec couplage rapide, pieds stabilisateurs.

Sans outil terminal

	MP1/L	MP1	MP2	MP3	MP3/S	MP4
TIGRE 3100 3200 - TIGRE II 4000 TTR II 4400			■			
COUNTRY 3700 4300 4400 (1)			■			
TIGRONE 4500 5500 (1)			■			
TN 6500 8400 (1)			■			
TNE 5500 - TC5500F - TC8400F (1)				■		
TTR4400HST (1)				■		
TRX 6400 - HR 6500 - TIGRONE 5800 (1)				■		
TRX 7400 7800 8400 8800 9400 9800 10400 10900 (1)					■	
TRG 9400 9800 9900 10400 10900 (1)					■	
TRH 9400 9800 (1)					■	
TTR 7800 8400 9400 9800 9900 10400 10900 (1)					■	
TGF 7400 7800 9400 9800 9900 10400 10900 (1)					■	

CHARGEURS ARRIERES TYPE CP

Chargeur arrière avec parallélogramme mécanique pour tracteurs réversibles, décrochage rapide du tracteur, distributeur avec couplage rapide, pieds stabilisateurs. **Sans outil terminal**

	CP2	CP3
TTR4400HST	■	
SP4400HST	■	
TRX 7400 7800 8400 8800 9400 9800 10400		■
TRG 9400 10400		■
TRH 9400		■
TTR 8400 9400 10400		■
TGF 7400 9400 10400		■

(1) Modèles de tracteurs ainsi que ceux avec cabine nécessitant l'option monolevier à cables

ISEKI

CHARGEURS FRONTAUX TYPE MP

Chargeur frontal avec parallélogramme mécanique, décrochage rapide du tracteur, distributeur avec couplage rapide, pieds stabilisateurs.

Sans outil terminal

	QB-01	MP1/L	MP1	MP2	MP3	MP3/S	MP4
TXG 23 - TXG 237	■	■	■				
TM 3160			■				
TM 3240 3265 3215				■			
TH 4330 - TH 4335 - 4365				■			
TG 5330 - 5390 - 5470						■	



(1) Modèles de tracteurs ainsi que ceux avec cabine nécessitant l'option monolevier à cables



LANDINI NEW H. Mc CORMICK VALPADANA

GOLDONI

CHARGEURS FRONTAUX TYPE MP

Chargeur frontal avec parallélogramme mécanique, décrochage rapide du tracteur, distributeur avec couplage rapide, pieds stabilisateurs.

Sans outil terminal

	MP1/L	MP1	MP2	MP3	MP3/S	MP4
LANDINI MISTRAL 40 45 50 55 DT				■		
NEW HOLLAND TCE 45 50				■		
NEW HOLLAND T 3010 3020 3030 3040				■		
Mc CORMICK GM 40 45 50 55				■		
VALPADANA 1540 1545 1550 1555				■		

CHARGEURS FRONTAUX TYPE MP

Chargeur frontal avec parallélogramme mécanique, décrochage rapide du tracteur, distributeur avec couplage rapide, pieds stabilisateurs.

Sans outil terminal

	MP1/L	MP1	MP2	MP3	MP3/S	MP4
EURO 26 30 RS EVO		■				
EURO 40 45 RS EVO			■			
ASTER 35 40 45				■		
RONIN 40 45 50				■		
STAR 70 3050 3070 (2)(3)					■	
STAR QUADRIFOGLIO 75 85 100					■	■
STAR 4000 QUADRIFOGLIO					■	■
QUASAR 85 (4)					■	
MAXTER 60 70 RS CLUSTER (1)					■	
ENERGY 60 70 80 (2)(3)					■	

S. L. H. (Same, Lamborghini, Hurliman, Deutz Fahr)

CHARGEURS FRONTAUX TYPE MP

Chargeur frontal avec parallélogramme mécanique, décrochage rapide du tracteur, distributeur avec couplage rapide, pieds stabilisateurs.

Sans outil terminal

	MP1/L	MP1	MP2	MP3	MP3/S	MP4
SAME SOLARIS 35 45 55 DT				■		
LAMBORGHINI R 1.35 1.45 1.55				■		
LAMBORGHINI GREEN PRO 35 50				■		
HURLIMAN PRINCE 35 45 55 DT				■		
DEUTZ AGROKID 210 220 230 DT				■		

- (1) Modèles de tracteurs ainsi que ceux avec cabine nécessitant l'option monolevier à cables
- (2) Les modèles STAR 3050 et ENERGY 60 ont besoin de renforts latéraux : Réf. BO000010
- (3) Les tracteurs avec distributeur ventral ont besoin d'une adaptation hydraulique : Réf. BO000011
- (4) Les modèles QUASAR 85-90 nécessitent une adaptation supplémentaire : Réf. BO000012

JOHN DEERE

CHARGEURS FRONTAUX TYPE MP

Chargeur frontal avec parallélogramme mécanique, décrochage rapide du tracteur, distributeur avec couplage rapide, pieds stabilisateurs.

Sans outil terminal

	MP1/L	MP1	MP2	MP3	MP3/S	MP4
2320 - 2520			■			
3230 - 3520 - 3720				■		
4320 - 4520 - 4720					■	



KUBOTA

CHARGEURS FRONTAUX TYPE QB et MP

Chargeur frontal avec parallélogramme mécanique, décrochage rapide du tracteur, distributeur avec couplage rapide, pieds stabilisateurs.

Sans outil terminal

	QB-01	MP1/L	MP1	MP2	MP3	MP3/S	MP4
B1410 - B1610	■		■				
B1820	■		■				
B1710 DS - B2420				■			
B2110 DS - B2110 HDSB					■		
B2410 DS - B2410 HDSB					■		
B2710 HDSB					■		
STV 32 - 36 - 40 MP					■		
BX2200	■		■				
BX2350	■		■				
L3430 DW						■	
L3830						■	
4630DW - 4630DU - 4630DGU						■	
L5030 DUA - L5030HDDUA						■	■

YANMAR

CHARGEURS FRONTAUX TYPE QB et MP

Chargeur frontal avec parallélogramme mécanique, décrochage rapide du tracteur, distributeur avec couplage rapide, pieds stabilisateurs.

Sans outil terminal

	QB-01	MP1/L	MP1	MP2	MP3	MP3/S	MP4
KE 160	■		■				
KE 200				■			
EF 227					■		
EF 230					■		
EF 233					■		
EF 235					■		

SHIBAURA

CHARGEURS FRONTAUX TYPE MP

Chargeur frontal avec parallélogramme mécanique, décrochage rapide du tracteur, distributeur avec couplage rapide, pieds stabilisateurs.

Sans outil terminal

	MP1/L	MP1	MP2	MP3	MP3/S	MP4
SX 24	■	■				
ST 318			■			
ST 321			■			
ST 324			■			

KIOTI

CHARGEURS FRONTAUX TYPE MP

Chargeur frontal avec parallélogramme mécanique, décrochage rapide du tracteur, distributeur avec couplage rapide, pieds stabilisateurs.

Sans outil terminal

	MP1/L	MP1	MP2	MP3	MP3/S	MP4
CK 22 - 22 HST			■			
CK 27 - 27 HST				■		
CK 35 - 35 HST				■		
EX 40 - 40 HST					■	
X 50 - 50 HST					■	
LX 500L					■	
DK 551						■

(1) Modèles de tracteurs ainsi que ceux avec cabine nécessitant l'option monolevier à cables



CHARGEUR FRONTAL économique

Chargeur frontal **sans parallélogramme**, décrochage rapide du tracteur, distributeur avec couplage rapide, pieds stabilisateurs.

Sans outil terminal ni clapets

QB-01		Réf. QB-01
QB-02		Réf. QB-02

CHARGEUR FRONTAL TYPE MP

Chargeur frontal **avec parallélogramme** mécanique, décrochage rapide du tracteur, distributeur avec couplage rapide, pieds stabilisateurs.

Sans outil terminal ni clapets

MP1/L		Réf. MP1/L
MP1		Réf. MP1
MP2		Réf. MP2
MP3		Réf. MP3
MP3/S		Réf. MP3/S
MP4		Réf. MP4

CHARGEUR FRONTAL TYPE MP/P

Chargeur frontal **avec parallélogramme** mécanique pour tracteur réversible **SANS CABINE**, décrochage rapide du tracteur, distributeur avec couplage rapide, pieds stabilisateurs. **Sans outil terminal ni clapets**

MP2/P		Réf. MP2/P
MP3/P		Réf. MP3/P

CHARGEUR ARRIERE TYPE CP

Chargeur arrière **avec parallélogramme** mécanique pour tracteur réversible **SANS CABINE**, décrochage rapide du tracteur, distributeur avec couplage rapide, pieds stabilisateurs. **Sans outil terminal ni clapets**

CP2		Réf. CP2
CP3		Réf. CP3

OUTILS TERMINAUX ET OPTIONS

	Réf.
Cylindre majorés pour CP2 - QB -MP1 - MP2 - MP3	BO000002
Cylindre majorés pour MP3/S - MP4 - MP5	BO000003
Amortisseur à gaz	BO000007
Clapets de sécurité anti-chute (jeu pour 2 vérins)	BO000010
Monolevier pour distributeur	BO000001
Monolevier a cables pour distributeur	BO000004
3 ^{ème} fonction pour distributeur avec levier	BO000005
Monolevier avec électro-soupape pour 3 ^{ème} mouvement	BO000006
Décrochage rapide outil terminal pour QB et CP2	BO000009
Décrochage rapide outil terminal pour MP1 à MP4	BO000008
Godet à terre 1000 mm pour CP2 - QB -MP1 - MP2	BO001100
Godet à terre 1100 mm pour CP2 - QB -MP1 - MP2	BO001110
Godet à terre 1200 mm pour CP2 - QB -MP1 - MP2	BO001120
Godet à terre 1100 mm	BO002110
Godet à terre 1200 mm	BO002120
Godet à terre 1300 mm	BO002130
Godet à terre 1400 mm	BO002140
Godet à terre 1500 mm	BO002150
Godet à terre 1600 mm	BO002160
Godet à terre 1700 mm	BO002170
Godet multi-usages 1100 mm avec grapin	BO003110
Godet multi-usages 1300 mm avec grapin DA	BO003130
Godet multi-usages 1500 mm avec grapin DA	BO003150
Godet 4.1 mordant de 1300 mm	BO004130
Godet 4.1 mordant de 1500 mm	BO004150
Dent en acier pour godet (unitaire)	BO000011
Fourche à fumier 1000 mm	BO006100
Fourche à fumier 1250 mm	BO006125
Fourche à fumier 1500 mm	BO006150
Grappin hydraulique pour fourche à fumier 1000 et 1250 mm	BO007125
Grappin hydraulique pour fourche à fumier 1500 mm	BO007150
Fourche à 2 dents pour arbres	BO009002
Grappin pour fourche pour arbres	BO009003
Fourche à palettes pour CP2 - QB -MP1 - MP2	BO009000
Fourche à palettes pour MP3 - MP3/S - MP4 - MP5	BO009001
Fourche à balles rondes pour MP3 - MP3/S - MP4 - MP5	BO009004
Caisse de poids pour CP2 - QB -MP1 - MP2	BO009005
Caisse de poids pour CP3 - MP3 - MP3/S - MP4 - MP5	BO009006

Pelles rétro série RET

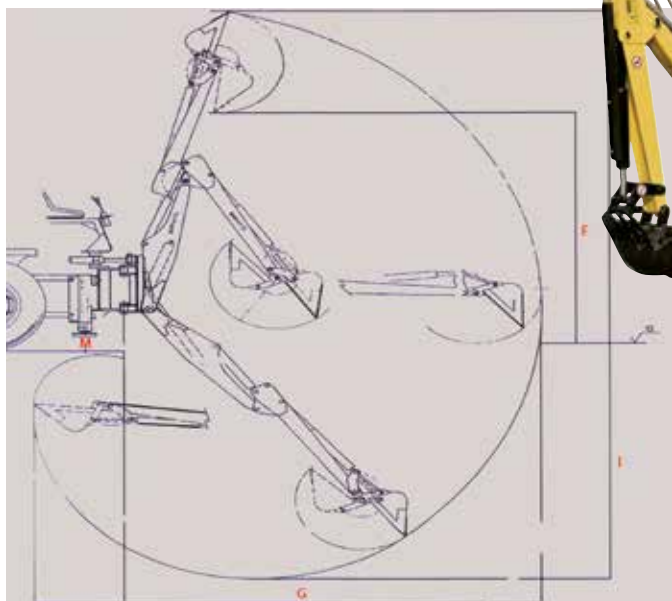

	F	G	I	M	Arrachement	Poids (Kg)
RET 115 ML	160	215	115	25/30	1,1 T	270
RET 145 ML	190	245	145	25/30	1,1 T	300
RET 165 ML	190	269	165	30	1,4 T	360
RET 185 ML	205	289	185	30	1,4 T	380
RET180	185	230	180	30	1,7 T	420
RET 200	205	250	200	30	1,7 T	450
RET 220	225	270	220	30	2,1 T	570
RET 250	255	300	250	30	2,1 T	600
RET 270 I	275	310	270	30		690
RET 310 I	315	360	310	30		785

Pelle rétro avec châssis à glissières et blocage mécanique, distributeur à cloches, pompe hydraulique indépendante, pieds stabilisateurs hydrauliques, siège de travail.

Sans outil terminal

	PELLES ET ACCESSOIRES	Réf.
RET140ML	Pelle rétro	BORET140ML
RET165ML	Pelle rétro	BORET165ML
RET185ML	Pelle rétro	BORET185ML
	Godet 250 mm	BO011250
	Godet 300 mm	BO011300
	Godet 400 mm	BO011400
	Godet 500 mm	BO011500
	Godet 600 mm	BO011600
	Godet 800 mm curage de fossés	BO011080
	Godet 1000 mm curage de fossés	BO011100
	Godet trapézoïdal de création de fossés	BO011001
	Fourche 350 mm pour fumier	BO011002
	Version city (sans siège avec commandes du tracteur)	BO011003
	Prédisposition pour marteau (seulement pour RET 165ML et 185ML)	BO011004
	Blocage hydraulique du déport	BO011005
	Chassis rigide de fixation au tracteur	BO011006
RET180	Pelle rétro	BORET180
RET200	Pelle rétro	BORET200
RET220	Pelle rétro	BORET220
RET250	Pelle rétro	BORET250
	Godet 250 mm	BO012250
	Godet 300 mm	BO012300
	Godet 400 mm	BO012400
	Godet 500 mm	BO012500
	Godet 600 mm	BO012600
	Godet 800 mm curage de fossés	BO012080
	Godet 1000 mm curage de fossés	BO012100
	Godet trapézoïdal de création de fossés	BO012001
	Fourche 500 mm pour fumier	BO012002
	Version city (sans siège avec commandes du tracteur)	BO012003
	Prédisposition pour marteau (seulement pour RET 165ML et 185ML)	BO012004
	Blocage hydraulique du déport	BO012005
	Chassis rigide de fixation au tracteur	BO012006



Série LSN



LAMES DE DENEIGEMENT TYPE LSK

Lames à neige avec platine de fixation pour mini-chargeur
Ressorts anti-chocs, rotation droite et gauche hydraulique, platine de fixation au chargeur avec décrochage rapide de la lame.
Vendu avec flexibles et valves rapides, sans distributeur.

Réf. (largeur)	Largeur inclinée (en mm)	Poids (en kg)	hauteur cent. /ext (en cm)	Nombre secteurs	Références version couteau acier	Références version couteau caoutchouc
LSK 1750	1510	250	71/80	1	LSK-1750CA	LSK-1750CC
LSK 2000	1730	290	72/80	1	LSK-2000CA	LSK-2000CC
LSK 2250	1940	320	72/80	1	LSK-2250CA	LSK-2250CC
LSK 2500	2140	380	73/80	2	LSK-2500CA	LSK-2500CC
LSK 2750	2380	410	75/80	2	LSK-2750CA	LSK-2750CC

LAMES DE DENEIGEMENT TYPE LSN et LSR

Lames à neige pour tracteurs réversibles ou relevage frontal 3 points
Orientation hydraulique, ressorts antichocs

LSN : Série Normale - LSR : Série Renforcée

TYPE	Largeur inclinée (en mm)	Poids (en kg)	hauteur cent. /ext (en cm)	Nombre secteurs	Références version couteau acier	Références version couteau caoutchouc
LSN 1250	1080	150	65/68	1	LSN-1250CA	LSN-1250CC
LSN 1500	1290	180	65/70	1	LSN-1500CA	LSN-1500CC
LSN 1750	1510	205	65/71	1	LSN-1750CA	LSN-1750CC
LSR 2000	1730	290	65/72	1	LSR-2000CA	LSR-2000CC
LSR 2250	1940	320	65/72	1	LSR-2250CA	LSR-2250CC
LSR 2500	2140	380	65/73	2	LSR-2500CA	LSR-2500CC

Catégorie de l'attelage et type de couteau à préciser

- Cat 0 : largeur 440 mm, Cat 1 : largeur 660 mm

- Cat 2 : largeur 870 mm EN OPTION sur LSN et LSR (Réf. BO100105)

LAMES DE DENEIGEMENT TYPE LSI et LSP

Lames à neige pour tracteurs réversibles ou relevage frontal 3 points
Orientation hydraulique, ressorts antichocs

LSI : Série Industrie - LSP : Série Lourde

TYPE	Largeur inclinée (en mm)	Poids (en kg)	hauteur cent. /ext (en cm)	Nombre secteurs	Références version couteau acier	Références version couteau caoutchouc
LSI 2500	2160	500	93/100	2	LSNI-2500CA	LSNI-2500CC
LSI 2750	2380	535	95/100	2	LSNI-2750CA	LSNI-2750CC
LSI 3000	2600	540	95/100	2	LSNI-3000CA	LSNI-3000CC
LSI 3250	2810	575	95/100	2	LSNI-3250CA	LSNI-3250CC
LSI 3500	3030	595	95/100	2	LSNI-3500CA	LSNI-3500CC
LSP 2500	2100	680	93/100	2	LSP-2500CA	LSP-2500CC
LSP 2750	2300	700	95/100	2	LSP-2750CA	LSP-2750CC
LSP 3000	2500	730	97/100	2	LSP-3000CA	LSP-3000CC
LSP 3250	2700	765	99/100	2	LSP-3250CA	LSP-3250CC
LSP 3500	2910	800	101/100	2	LSP-3500CA	LSP-3500CC

Options et accessoires LSN - LSR - LSK

Valves anti-choc
Patins PM
Roues PM

Réf. BO100100
Réf. BO100103
Réf. BO100104

Options et accessoires LSI - LSP

Valves anti-choc
Patins GM
Roues GM

Réf. BO100100
Réf. BO100107
Réf. BO100108

Lames de déneigement LP et LPB



Modèle LP1 pour tracteurs de 15 à 40 cv
Orientation droite ou gauche de 25°

Modèle LP2 pour tracteurs de 50 à 90 cv
Orientation droite ou gauche de 30°

LAMES DE DENEIGEMENT TYPE LP

Lames à neige avec platine de fixation à l'avant du tracteur et comportant son propre système de relevage hydraulique à parallélogramme.

Vérin central de relevage, ressorts anti-chocs, rotation droite et gauche hydraulique, platine de fixation au tracteur avec décrochage rapide de la lame.
Vendu avec flexibles et valves rapides, sans distributeur.

Réf. (largeur)	Largeur inclinée (en mm)	Poids (en kg)	hauteur cent. /ext (en cm)	Nombre secteurs	Références version couteau acier	Références version couteau caoutchouc
LP1 1250	1130	110	60/75	1	LP1-1250CA	LP1-1250CC
LP1 1500	1350	130	60/75	1	LP1-1500CA	LP1-1500CC
LP1 1750	1570	150	60/75	1	LP1-1750CA	LP1-1750CC
LP2 1750	1510	245	71/80	1	LP2-1750CA	LP2-1750CC
LP2 2000	1730	280	72/80	1	LP2-2000CA	LP2-2000CC
LP2 2250	1940	305	72/80	1	LP2-2250CA	LP2-2250CC
LP2 2500	2140	360	73/80	2	LP2-2500CA	LP2-2500CC

Valves anti-choc pour LP1 et LP2	Réf. BO100100	Patins Roues	Réf. BO100103
Distributeur flottant LP1 et LP2	Réf. BO100101		Réf. BO100104
Cables pour distrib./cabine	Réf. BO100102		

LP3 2500	2100	750	93/129	2	LP3-2500CA	LP3-2500CC
LP3 2750	2300	775	95/129	2	LP3-2750CA	LP3-2750CC
LP3 3000	2500	800	97/129	2	LP3-3000CA	LP3-3000CC
LP3 3250	2700	825	99/129	2	LP3-3250CA	LP3-3250CC
LP3 3500	2910	850	101/129	2	LP3-3500CA	LP3-3500CC

Valves anti-choc pour LP3	Réf. BO100110
Distributeur flottant monolevier à cables pour montage en cabine	Réf. BO100106
Patins	Réf. BO100107
Roues	Réf. BO100108
Contreplaque DIN	Réf. BO100109

Série LP



Série LP B

LAMES DE DENEIGEMENT TYPE LPB

Lames de déneigement avec fixation sur chargeur frontal

TYPE	Largeur inclinée (en mm)	Poids (en kg)	hauteur cent. /ext (en cm)	Nombre secteurs	Références version couteau acier	Références version couteau caoutchouc
LPB1 1250	1130	110	60/75	1	LPB1-1250CA	LPB1-1250CC
LPB1 1500	1350	130	60/75	1	LPB1-1500CA	LPB1-1500CC
LPB1 1750	1570	150	60/75	1	LPB1-1750CA	LPB1-1750CC
LPB2 1750	1510	245	71/80	1	LPB2-1750CA	LPB2-1750CC
LPB2 2000	1730	280	72/80	1	LPB2-2000CA	LPB2-2000CC
LPB2 2250	1940	305	72/80	1	LPB2-2250CA	LPB2-2250CC

<p>BROYEURS</p> <ul style="list-style-type: none"> - BIO 40 au BIO 80 et gamme import - BIO 90 au BIO 150 - BIO 190, BIO 230, TPF 15 - BIO 235/300/350, CIPPO 10/15/20 - BIO 400, BIO 600, CIPPO 25 <p>MATERIEL INDUSTRIEL ET DE COMPOSTAGE</p> <ul style="list-style-type: none"> - Broyeurs, cribles et retourneurs - TRITO 40, 70, 90, 120 <p>DESSOUICHEUSES</p> <ul style="list-style-type: none"> - SG 9 PP et SG 13 PP - SG 24 SP - SG 31 HD <p>AERATEURS / SCARIFICATEURS</p> <ul style="list-style-type: none"> - ARIO 40, 50, 60 et 120 	<p>PT200 PT300 PT400 PT500 PT700</p> <p>nous consulter nous consulter</p> <p>PT300 PT400 PT400</p> <p>PT200</p>
<p>CHARGEURS</p> <ul style="list-style-type: none"> - MP1/L, MP1, MP2, CP2 - MP3, MP3/S, MP4, CP3 <p>PELLES RETRO</p> <ul style="list-style-type: none"> - RET 115 à RET 200 - RET 220 à RET 310 <p>LAMES A NEIGE</p> <ul style="list-style-type: none"> - LSN 1250 à 2225 - LSN 2500 et 2750 - LSN 3000 à 3500 <p>ACCESSOIRES</p> <ul style="list-style-type: none"> - Godets, fourches 	<p>PT400 PT500</p> <p>PT400 PT500</p> <p>PT400 PT600 PT700</p> <p>PT200</p>

1 - PRINCIPES GENERAUX

Les présentes conditions générales de vente et de prestations ont vocation à régir toutes ventes de produits et toutes prestations de services effectuées par AFD. Toute commande passée à AFD implique nécessairement à titre de condition essentielle et déterminante, l'acceptation sans réserve par le client des conditions en vigueur au jour de la commande concernée. Par la même, le client renonce expressément à l'ensemble des conditions d'achat de tout autre document commercial.

2 - PRIX

Les prix de facturation sont ceux en vigueur le jour ou nous réceptionnons la commande. Les engagements pris par nos représentants ne sont valables qu'après acceptation officielle et confirmation de la direction. Si, pour des raisons économiques notamment en cas d'augmentation du prix des matières premières ou des coûts de transport, certains prix venaient à être modifiés, le client en serait préalablement informé au moment de la commande. Les prix s'entendent hors taxes, hors frais de transport ou de mise en route éventuelle.

3 - COMMANDE

Toute commande de matériel ou de pièces détachées doit se faire obligatoirement par écrit (fax ou courriel). Les délais indiqués au moment de la commande ne peuvent être qu'indicatifs et leur non respect ne peut en aucun cas engager la responsabilité de AFD. Les commandes de machines professionnelles sont soumises à validation par nos technico-commerciaux.

4 - CONDITIONS DE PAIEMENT

Tous nos matériels, pièces et prestations sont payables au comptant. Dans le cadre de relations commerciales suivies et sans incidents une ouverture de compte sera faite au nom du client et un règlement différé des factures pourra être consenti. Ce différé de règlement sera :

- Machines : 45 jours date de facture par LCR directe
- Pièces et prestations : Facturation fin de mois, 30 jours par LCR directe

5 - RETARD OU DEFAUT DE PAIEMENT

De convention expresse, et sauf report sollicité à temps et accordé par AFD, le défaut de paiement à l'échéance fixée entraînera d'une part l'exigibilité immédiate de toutes les sommes dues, quel que soit le mode de règlement prévu, et d'autre part des pénalités de retard d'un montant variable, égal à une fois et demie le taux d'intérêt légal en vigueur à compter de la date d'échéance, sans qu'une quelconque mise en demeure soit nécessaire.

Dans le cas où la carence de notre débiteur nous contraindrait à confier le recouvrement à un service contentieux ou à un huissier, le recouvrement des sommes dues à AFD, celles-ci se trouveraient majorées des intérêts précités ainsi que d'une indemnité fixée à 15% de leur montant. Cette majoration est établie à titre de clause pénale, sans préjudice des frais annexes issus du défaut de paiement.

6 - CLAUSE DE RESERVE DE PROPRIETE

AFD conserve l'entière propriété des produits livrés jusqu'à complet paiement du prix correspondant ainsi que jusqu'à parfaite exécution par le client de ses obligations à l'égard de AFD. Jusqu'à cette date les produits livrés seront considérés comme consignés et le client supportera l'ensemble des risques afférents aux dommages que les produits concernés pourraient subir ou occasionner pour quelque cause que ce soit.

AFD, sans préjudice de ses autres droits, et sur notification par simple lettre recommandée avec accusé de réception, pourra obtenir la restitution des produits aux frais du client.

7 - EXPEDITIONS

Les frais de port sont à la charge du client. Les risques et responsabilités des produits vendus sont transférés au client dès la prise en charge de ceux-ci par les transporteurs au départ des magasins de AFD, même en cas de livraison franco.

Lors de la réception des produits, il appartient au client de vérifier en présence du transporteur, le bon état des produits livrés. En cas de perte ou avarie lors de la réception, le client devra émettre ses éventuelles réserves conformément à l'article L133-3 du code de commerce.

8 - GARANTIE

Tous les produits sont garantis 12 mois. La garantie se limite au remplacement des pièces reconnues par nous défectueuses et à condition qu'elles nous soient retournées franco de port. Les retours de pièces devront être accompagnés du document «Demande de garantie» dûment rempli.

La garantie pourra être refusée si le contrôle nous révèle que le matériel n'a pas été utilisé correctement. La réparation d'un produit sous garantie n'entraîne pas la prolongation de la période de garantie.

9 - SPECIFICATIONS TECHNIQUES

Les spécifications techniques des documents édités par AFD et CARAVAGGI sont données à titre d'information. Elles sont susceptibles de changements éventuels sans préavis. Les photos de nos produits ne sont pas contractuelles en raison de modifications possibles dans la fabrication ou la présence d'options.

10 - CLAUSE ATTRIBUTIVE DE JURIDICTION

Toutes contestations seront de convention expresse entre les parties de la compétence du tribunal de commerce de Roanne. Le lieu et les modalités de paiement ne pourront en aucun cas emporter dérogation de la présente clause attributive de juridiction.

A.F.D. - 511 Route de la Croix Couverte - **42460 LE CERGNE**
Tél : 04 74 05 68 58 - Fax : 04 74 05 69 39
site : www.broyeur-caravaggi-afd.com mail : afd-caravaggi@orange.fr

Prix et caractéristiques donnés à titre indicatif et modifiables sans préavis

Votre revendeur